

## Stucco bicomponente per legno



- Stucco poliestere bicomponente per legno, additivato con cariche minerali e fibre di legno. Ottimo per riparazioni di buchi, fessure, crepe e per ricostruzioni di parti mancanti su particolari in legno naturale.
- Prodotto bicomponente, da mischiare con il suo induritore in proporzione dall'1% al 3%. Dopo circa 30-40 minuti si può procedere a lavorazioni quali carteggiatura, piallatura, foratura. Dopo circa 45 minuti può essere verniciato.

Codice	Desc.	Cont. ml	Colore
4110021760	6484	125	Noce chiaro
4110021770	6485	125	Noce scura
4110021780	6486	125	Abete

## Protettivo ceroso per scatolati



- Protettivo ceroso per strutture chiuse, indicato per la protezione di parti scatolate chiuse metalliche. Spruzzato all'interno forma una pellicola che ricopre il metallo uniformemente proteggendolo dalla corrosione nel tempo.
- Applicazioni tipiche nell'autocarrozzeria su longheroni sottoporta e parti scatolate dei telai, interni portiere. Nella carpenteria per la protezione interna di tubolari e parti chiuse dove è impossibile effettuare trattamenti.
- Disponibile in confezioni spray pronte all'uso con canula di prolunga da 50 centimetri e in latta da 1 litro con attacco a vite universale per le apposite pistole pneumatiche, vedere nostri codici 3450001420, 3450003905 e 3450003917.

Codice	Desc.	Cont.	Colore
4110021710	6479	400 ml	Scuro
4110021720	6480	400 ml	Trasparente
4110021730	5481	1 L	Trasparente

## Sistema di pulizia Power Additives EK1402



- Macchina automatica a controllo totalmente elettronico studiata appositamente per interventi di pulizia e disincrostazione per tutti i motori, a benzina, diesel ed alimentati a gas GPL o Metano. Permette la pulizia intensiva utilizzando i programmi memorizzati nel suo hardware per riportare alle condizioni del nuovo: iniettori benzina, iniettori diesel, condotti di aspirazione benzina e diesel, circuiti completi di alimentazione a GPL dal serbatoio agli iniettori, sistemi di iniezione a Metano. Permette tramite la pompa interna lo svuotamento facile e completo dei serbatoi contaminati.
- Le nuove funzioni, rispetto alla nostra Injector Cleaning Machine, aggiungono funzionalità utilissime e preziose per la risoluzione semplice e sicura dei problemi dovuti all'usura ed all'accumulo di sporco all'interno dei sistemi di alimentazione dei motori a combustione interna.
- Pulizia e disincrostazione degli iniettori con motore in funzione sia nei motori a gasolio sia nei motori a benzina.
- Pulizia completa dei sistemi di aspirazione sia a gasolio sia a benzina. Soprattutto nei motori diesel dove il ricircolo dei gas di scarico favorisce l'accumulo e l'intasamento di tutto l'impianto di aspirazione.
- Pulizia completa dei sistemi di alimentazione a GPL con l'iniezione dell'apposito prodotto direttamente nel serbatoio o dopo l'evaporatore direttamente negli iniettori.
- Pulizia completa degli iniettori di gas Metano con l'iniezione dell'apposito prodotto direttamente dopo il regolatore di pressione.
- Fornita completa di tubazioni e adattatori per tutte le funzioni elencate.

Codice	Desc.
4770009240	EK1402

## Nebulizzatore a flangia per EK1402



- Nebulizzatore con flangia completo, ricambio per la nostra macchina codice 4770009240-EK1402. L'articolo, fornito di serie con la macchina, serve per la vaporizzazione dei due prodotti per la pulizia degli impianti di aspirazione benzina o diesel.
- Usabile solo con la nostra macchina. Seguire sempre accuratamente le istruzioni per l'utilizzo.

Codice	Desc.
4770009550	943

## Kit per iniettori GPL e Metano per EK1402



- Nebulizzatore appositamente studiato per la pulizia degli iniettori nei motori alimentati a GPL o Metano. Fornito di serie con la nostra macchina 4770009240-EK1402 permette di vaporizzare, dopo il regolatore di pressione e con motore in moto, l'apposito liquido, che permette la perfetta pulizia ed il ripristino degli iniettori usati per questi motori.
- Usabile solo con la nostra macchina. Seguire sempre accuratamente le istruzioni per l'utilizzo.

Codice	Desc.
4770009560	944

## Kit per impianti a GPL per EK1402



- Speciale iniettore appositamente studiato per la pulizia completa degli impianti a GPL nei motori. Fornito di serie con la nostra macchina 4770009240-EK1402 permette di iniettare l'apposito liquido nel serbatoio scarico dell'auto, permettendone poi durante la marcia la pulizia e la disincrostazione completa.
- Usabile solo con la nostra macchina. Seguire sempre accuratamente le istruzioni per l'utilizzo.

Codice	Desc.
4770009570	945

## Pulitore per impianti di aspirazione diesel (Intake Diesel Cleaner)



- Prodotto specifico studiato per la pulizia completa e la disincrostazione degli impianti di aspirazione dei motori diesel, in unione con la nostra macchina codice 4770009240-EK1402.
- Usato secondo le indicazioni scioglie ed elimina tutte le incrostazioni che nel tempo si formano nelle tubazioni degli impianti di aspirazione, collettori, nei condotti di ricircolo dei gas di scarico, sui corpi farfallati, sulle valvole di aspirazione e di scarico, camere di combustione, nelle valvole EGR.
- Ripristina il corretto passaggio di aria ed il funzionamento delle parti in movimento. Riporta le prestazioni del motore al livello originale, diminuisce i consumi e la fumosità di scarico. Si consiglia il trattamento ogni 50.000-60.000 Km o all'occorrenza.

Codice	Desc.	Contenuto "L"
4110021790	6847	5

## Pulitore per impianti di aspirazione benzina (Intake Petrol Cleaner)



- Prodotto specifico studiato per la pulizia completa e la disincrostazione degli impianti di aspirazione dei motori a benzina, in unione con la nostra macchina codice 4770009240-EK1402.
- Usato secondo le indicazioni scioglie ed elimina tutte le incrostazioni che nel tempo si formano nelle tubazioni degli impianti di aspirazione, collettori, sui corpi farfallati, sulle valvole di aspirazione e di scarico, camere di combustione.
- Ripristina il corretto passaggio di aria ed il funzionamento delle parti in movimento. Riporta le prestazioni del motore al livello originale, diminuisce i consumi e la quantità di inquinanti allo scarico. Si consiglia il trattamento ogni 50.000-60.000 Km o all'occorrenza.

Codice	Desc.	Contenuto "L"
4110021800	6848	5

## Pulitore per impianti GPL (LPG System Cleaner)



- Prodotto specifico studiato per la pulizia completa e la disincrostazione degli impianti di alimentazione a GPL, in unione con la nostra macchina codice 4770009240-EK1402.
- Usato secondo le indicazioni ed inserito direttamente nel serbatoio prima del rifornimento, durante la marcia pulisce profondamente il serbatoio stesso, i riduttori di pressione, gli iniettori e le elettrovalvole.
- Ripristina il corretto funzionamento dell'impianto, elimina incertezze e malfunzionamenti senza dover smontare alcuna parte dell'impianto. Si consiglia il trattamento ogni 30.000-40.000 Km o all'occorrenza.

Codice	Desc.	Contenuto "L"
4110021810	6849	5

## Pulitore per iniettori GPL e Metano (Gas Injector Cleaner)



- Prodotto specifico studiato per la pulizia completa e la disincrostazione degli iniettori degli impianti di alimentazione a GPL o Metano, in unione con la nostra macchina codice 4770009240-EK1402.
- Usato secondo le indicazioni e fatto aspirare a valle del riduttore di pressione, con il motore acceso garantisce la perfetta pulizia e la disincrostazione degli iniettori del gas.
- Ripristina il corretto funzionamento dell'impianto, elimina incertezze e malfunzionamenti senza dover smontare alcuna parte dell'impianto. Si consiglia il trattamento ogni 30.000-40.000 Km o all'occorrenza.

Codice	Desc.	Contenuto "L"
4110021820	6850	5

## Salviette monouso HidroSplit per vetri auto



- Pratiche salviette monouso per il trattamento idrofobico dei vetri auto.
- Le salviette HidroSplit, attraverso la formula innovativa, permettono di creare una particolare protezione dei vetri auto, Van, V.I. che consente di guidare in caso di pioggia con un limitato uso delle spazzole tergi.
- Modo d'uso: pulire la superficie del parabrezza e degli specchietti utilizzando prodotti sgrassanti ns. Autocristal 4110001500 o 4110020510, poi passare con cura la salvietta. Attendere 15 minuti e rimuovere eventuali aloni. Il trattamento è subito attivo e raggiunge la massima efficacia dopo circa 24h. Si consiglia di evitare il trattamento alla luce diretta del sole.
- Prodotto professionale idoneo alla rivendita per la praticità e velocità d'applicazione, facilmente abbinabile a qualsiasi promozione, servizio o prodotto offerto.
- **Conf. Da 10 salviette monouso.**

Codice	Descrizione
4110020240	Salvietta Hidrosplit Meccanocar

## Salsiccio assorbente 122 cm



- Salsiccio Assorbenti applicabili in tutti i casi ove si presentino perdite di olio, idrocarburi, vernici e solventi sia sul suolo che in acqua. Riutilizzabili fino a saturazione.
- Realizzati al 100% in fibra polipropilene
- Ø 7,6 x 122 cm

Codice	Descrizione
4460041010	Salsiccio assorbente

## Vernice testurizzante spray



- Vernice spray dall'effetto ruvido indicata per ricreare la finitura superficiale delle parti in plastica grezza degli autoveicoli, tipo paraurti, fasce paracolpi, specchietti, ecc. Si utilizza direttamente e senza l'uso di primer, applicabile anche su parti in metallo preparate.
- La particolare formulazione consente di ottenere un effetto ruvido più o meno intenso variando la distanza di spruzzo e la quantità di prodotto erogata. Resiste agli agenti atmosferici, ai carburanti, ai detergenti anche aggressivi, non sbiadisce e non si sfoglia.
- Se necessario essa può essere anche sopravverniciata con il colore desiderato con ogni tipo di vernice. Ottima per il completamento di riparazioni delle parti in plastica con resine o tramite saldatura.

Codice	Desc.	Contenuto ml	Colore
4110021930	6869	500	Nero
4110021940	6870	500	Antracite

## Solvente armonizzante spray



- Speciale solvente spray studiato per l'eliminazione delle sfumature e per raccordare perfettamente la nuova vernice con la vecchia. Elimina la parte opaca della sfumatura, la armonizza perfettamente con il resto della carrozzeria e rende il lavoro perfetto con l'uso di poco prodotto.
- Il solvente armonizzante si utilizza sulla vernice non del tutto essiccata, spruzzando brevissimi colpi di prodotto sulla parte sfumata fino alla completa eliminazione. Non eccedere nell'uso del prodotto.
- Adatto a qualsiasi tipo di vernice, monostrato o bistrato, con qualsiasi tipo di trasparente, 1K o 2K. Non altera i colori delle vernici e non macchia.

Codice	Desc.	Contenuto ml	Colore
4110021960	6872	150	Trasparente



## Olio da taglio spray per filiere



- Olio minerale raffinato, specificatamente additivato per l'utilizzo su filiere elettriche e meccaniche, indicato specialmente per la filettatura di tubature in acciaio nel settore termoidraulico.
- Lubrifica e raffredda gli utensili aumentandone la durata e le prestazioni, non permette la saldatura dei trucioli.
- Da utilizzarsi direttamente puro sulle parti da trattare. Il prodotto si elimina facilmente con acqua.
- Resistenza termica da -30 a +200°C.

Codice	Desc.	Contenuto ml
4110021870	6863	500

## Sigillante MS polimero per infissi e facciate marrone



- Sigillante di tipo ibrido MS Polimero di moderna concezione, a basso modulo, ideale per la sigillatura di profili di infissi nella posa in opera certificata secondo la normativa EN 11673-1. Molto elastico.
- Aderisce perfettamente a qualsiasi tipo di superficie, anche su muratura umida, resiste perfettamente alle abrasioni ed è privo di striature. Non ha bisogno di primer sulle superfici edili in genere come calcestruzzo, pietra naturale, mattoni. Ottima adesione su tutti i metalli quali acciaio inox, ferro, rame. Non ha problemi nemmeno su legno, materiali sintetici e plastici.
- La sua ottima resistenza lo rende ideale per la sigillatura dei traversi degli infissi, ma anche nelle sigillature di facciate ventilate e continue e nella sigillatura di commenti di pavimenti industriali. Ottimo come sigillante per tetti e coperture.
- Naturalmente neutro e privo di qualsiasi solvente, non rigonfia e non si ritira, non rilascia sostanze dannose, non danneggia metalli o pietre naturali. Certificato per le prestazioni secondo EN 15651/1 TYPE F INT/EXT CC 25 LM.
- Il prodotto può essere sopravverniciato con le comuni pitture per edilizia o con smalti a base acqua o solvente.

Codice	Desc.	Contenuto ml	Colore
4110021350	6443	290	Marrone chiaro

Caratteristiche tecniche	
Base	MS Polimero
Massa volumica (UNI EN ISO 1183-1)	1,48 g/ml
Temperatura di applicazione	Da +5°C a +40°C
Tempo di reticolazione superficiale (MIT 33*)	30 minuti
Velocità di estrusione (MIT 30)	Ca. 84 g
Velocità di indurimento dall'esterno verso l'interno a +23°C (MT 32*)	2 mm in 24 h
Temperatura d'esercizio	Da -40°C a +90°C
Durezza superficiale (UNI EN ISO 868)	Shore A max = 30/15" = 15
Variazione di massa (MIT 57)	1,3%
Variazione di volume (MIT 57)	1,5%
Allungamento a rottura (DIN 53504 – Fustella S3)	S3A 450%
Carico a rottura per trazione (DIN 53504 – Fustella S3)	S3A 0,6 MPa
Modulo elastico al 100% (DIN 53504 – Fustella S3)	S3A 0,39 MPa
Carico a rottura per trazione (EN ISO 8339/A)	cls 0,4 MPa
Modulo elastico al 100% (EN ISO 8339/A)	cls 0,27 MPa
Resistenza alla lacerazione (UNI ISO 34-1/B)	4,6 N/mm2
Recupero elastico (EN ISO 7389/B)	G/Al/cls 88%
Allungamento massimo di esercizio (ISO 11600)	25%
Resistenza agli acidi	Allungamento massimo di esercizio (ISO 11600)

## Detergente Vetri Ecolabel Safe4You



- Detergente Vetri Safe4You è un detergente multiuso professionale a base alcolica, specifico per la pulizia di vetri, cristalli, specchi, parti cromate, scrivanie, computers, schermi TV, laminati, ceramiche, acciaio inox, ecc. Sgrassa e pulisce velocemente rendendo le superfici brillanti. Non lascia aloni.
- Detergente Vetri Safe4You è un prodotto dotato di marchio ECOLABEL: Ecolabel UE è un'etichetta ecologica volontaria basata su un sistema di criteri selettivi, definito su base scientifica, che tiene conto degli impatti ambientali dei prodotti o servizi, più la salute e la sicurezza dei consumatori, lungo l'intero ciclo di vita ed è sottoposta a certificazione da parte di un ente indipendente (ISPRA).
- Il prodotto rispetta le normative europee relative all'impatto ambientale e alla biodegradabilità delle materie prime contenute (Reg. CE 648/2004). Imballaggio riciclabile al 100% e realizzato con plastica seconda vita post consumer al 50%.
- DOSAGGI E MODALITÀ D'USO: Prodotto pronto all'uso. Spruzzare il prodotto sul panno, quindi passare la superficie. Non necessita di risciacquo.

Codice	Descrizione
4110021880	6864-DETER.VETRI 750ML SAFE4YOU

## Smacchia tessuti



- Detergente appositamente studiato per la pulizia e la smacchiatura dei tessuti dell'interno auto.
- Elimina sporco o macchie sia di natura organica che inorganica senza lasciare aloni lasciando i tessuti puliti e gradevolmente profumati.
- Prodotto pronto all'uso. Spruzzare il prodotto sulle parti da trattare, lasciare agire per qualche istante, quindi passare con un panno o spugna umida.
- Ideale per la pulizia dei tessuti interni di autovetture, camion, autocarri, camper, ecc. e comunque per tutti gli oggetti in tessuto.
- Si consiglia di provare il prodotto preventivamente su una piccola parte per vedere la reazione della stoffa.

Codice	Descrizione
4110022030	6879 - Smacchia tessuti 750 ml

## Detergente Pelle



- Detergente appositamente studiato per la pulizia e l'idratazione della pelle e finta pelle. Rimuove tutti i tipi di sporco o macchie sia di natura organica che inorganica senza lasciare aloni, lasciando i tessuti puliti e gradevolmente profumati.
- Prodotto pronto all'uso. Vaporizzare il prodotto sulle parti da trattare, lasciare agire per qualche istante, quindi passare con un panno o spugna umida.
- Ottimo per la pulizia dei tessuti in pelle degli interni di autovetture, camion, autocarri, camper, ecc. ma anche per tutti le superfici/le finiture di pelle o finta pelle.
- Per un trattamento completo, utilizzare prima il Detergente Pelle (ns. codice 4110022010) per rimuovere eventuali macchie o sporcizia e proseguire con il Rigenerante Pelle (ns.codice 4110022020) per un'idratazione e una protezione antistatica profonda.

Codice	Descrizione
4110022010	6877 - Detergente pelle 750 ml

## Rigenerante Pelle



- Detergente rigenerante liquido per la pulizia ed il nutrimento delle pelli.
- Il prodotto esercita un'azione di protezione e dona brillantezza alle superfici trattate, lasciando un velo simile ad una pellicola che svolge anche un'azione antistatica nei confronti della polvere che altrimenti tenderebbe a depositarsi.
- Il prodotto svolge la doppia funzione di protettivo (grazie alla sua base composta da una speciale emulsione silconica) e di nutritore (la lanolina presente tende a mantenere le pelli trattate morbide ed elastiche).
- Pronto all'uso. Vaporizzare sulla superficie da trattare, quindi passare con un panno.
- Indicato per Pulizia, lucidatura e protezione di superfici ed oggetti in pelle o finta pelle.
- Per un trattamento completo, utilizzare prima il Detergente Pelle (ns. codice 4110022010), per la rimozione di eventuali macchie o sporcizia; proseguire poi con il Rigenerante Pelle (ns.codice 4110022020) per un'idratazione e una protezione antistatica profonda.

Codice	Descrizione
4110022020	6878 - Rigenerante pelle 750 ml

## Lavapavimenti Ecolabel Safe4You



- Lavapavimenti Safe4You è un detergente universale sgrassante concentrato con azione igienizzante e deodorante, attivo su qualsiasi tipo di sporco. Lascia le superfici brillanti e non necessita di risciacquo. Ideale per le pulizie generali di manutenzione quotidiana.
- Lavapavimenti Safe4You è un prodotto dotato di marchio ECOLABEL: Ecolabel UE è un'etichetta ecologica volontaria basata su un sistema di criteri selettivi, definito su base scientifica, che tiene conto degli impatti ambientali dei prodotti o servizi, più la salute e la sicurezza dei consumatori, lungo l'intero ciclo di vita ed è sottoposta a certificazione da parte di un ente indipendente (ISPRA).
- Il prodotto rispetta le normative europee relative all'impatto ambientale e alla biodegradabilità delle materie prime contenute (Reg. CE 648/2004). Imballaggio riciclabile al 100% e realizzato con plastica seconda vita post consumer al 50%.
- DOSAGGI E MODALITÀ D'USO: Per le operazioni di pulizia quotidiana diluire all'1% in acqua fredda. Per pulizie più intense diluire fino ad un massimo del 3%. Il prodotto può essere utilizzato sia a mano che con macchina lavasciuga.
- Campo di utilizzo: Tutti i pavimenti, piastrelle e superfici lavabili.

Codice	Descrizione
4110021890	6865-LAVAPAVIMENTI 5KG SAFE4YOU

## Rimuovi Odori Profumo Aloe



- Neutralizzatore deodorante profumato per abitacolo e ambienti chiusi ad alta concentrazione, garantisce l'eliminazione di odori sgradevoli quali fumo, sigaro, pipa, animali, odori di cucina e da toilette lasciando una persistente profumazione indice di ambienti puliti e totalmente igienici.
- Il prodotto non lascia né macchie né aloni in quanto le sue componenti sono estremamente volatili. Non contiene coloranti.
- Nebulizzare 2-3 dosi di Rimuovi Odori Profumo Aloe sui tappetini, utilizzando l'apposito vaporizzatore.
- Risulta indispensabile per deodorare qualsiasi ambiente, come hall e camere di alberghi, auto, camion, furgoni, uffici, locali pubblici, ristoranti, bagni ecc. e per implementare la profumazione del detergente per pavimenti.

Codice	Descrizione
4110022000	6876 - Rimuovi odori 750ml

## Pulibagno Ecolabel Safe4You



- Pulibagno Safe4You è un detergente speciale a base di acido citrico, ideale per la pulizia **QUOTIDIANA** del bagno. Rimuove efficacemente sporco, residui di sapone, velature calcaree e macchie d'acqua da tutte le superfici.
- Dona brillantezza alle superfici trattate senza intaccare le cromature. Contiene acidi di frutta.
- Pulibagno Safe4You è un prodotto dotato di marchio ECOLABEL: Ecolabel UE è un'etichetta ecologica volontaria basata su un sistema di criteri selettivi, definito su base scientifica, che tiene conto degli impatti ambientali dei prodotti o servizi, più la salute e la sicurezza dei consumatori, lungo l'intero ciclo di vita ed è sottoposta a certificazione da parte di un ente indipendente (ISPRA).
- Il prodotto rispetta le normative europee relative all'impatto ambientale e alla biodegradabilità delle materie prime contenute (Reg. CE 648/2004). Imballaggio riciclabile al 100% e realizzato con plastica seconda vita post consumer al 50%.
- DOSAGGI E MODALITÀ D'USO: Pronto all'uso. Spruzzare su un panno spugna passare la superficie. Asciugare per ottenere la massima brillantezza.
- Campo di utilizzo: Lavandini, box doccia, rubinetterie, sanitari, piastrelle, acciaio inox, parti cromate, ecc.

Codice	Descrizione
4110021900	6866-PULIBAGNO 750ML SAFE4YOU

## Disincrostante Bagno Ecolabel Safe4You



- Disincrostante Bagno Safe4You è un prodotto a base di acido ecologico (acido citrico e acido lattico) ideale per la pulizia **PROFONDA** del bagno e la rimozione di residui calcarei e di tartaro dalle superfici dure, dona la loro naturale brillantezza.
- Disincrostante Bagno Safe4You è un prodotto dotato di marchio ECOLABEL: Ecolabel UE è un'etichetta ecologica volontaria basata su un sistema di criteri selettivi, definito su base scientifica, che tiene conto degli impatti ambientali dei prodotti o servizi, più la salute e la sicurezza dei consumatori, lungo l'intero ciclo di vita ed è sottoposta a certificazione da parte di un ente indipendente (ISPRA).
- Il prodotto rispetta le normative europee relative all'impatto ambientale e alla biodegradabilità delle materie prime contenute (Reg. CE 648/2004). Imballaggio riciclabile al 100% e realizzato con plastica seconda vita post consumer al 50%.
- DOSAGGI E MODALITÀ D'USO: Pronto all'uso, per pulizia energica, distribuire sulle superfici e lasciar agire brevemente. Passare con un panno spugna e risciacquare. Per la manutenzione settimanale diluire il prodotto al 10-20%. Per la pulizia quotidiana di rubinetterie cromate diluire al 3-5%.
- Campo di utilizzo: Superfici dure, smaltate, piastrelle, rubinetterie, docce, sanitari, servizi igienici ed attrezzature di cucina.

Codice	Descrizione
4110021910	6867-DISINCR.BAGNO 1KG SAFE4YOU

## Disincrostante WC Ecolabel Safe4You



- Disincrostante WC Safe4You è un detergente disincrostante profumato per la pulizia e l'igiene della tazza WC. Rimuove efficacemente lo sporco e il calcare anche nei punti difficili, assicurando igiene profonda alle superfici trattate.
- La sua formulazione in gel permette al prodotto di aderire uniformemente alle superfici, prevenendo la formazione del calcare lasciando una gradevole profumazione di pino e larice.
- Disincrostante WC Safe4You è un prodotto dotato di marchio ECOLABEL: Ecolabel UE è un'etichetta ecologica volontaria basata su un sistema di criteri selettivi, definito su base scientifica, che tiene conto degli impatti ambientali dei prodotti o servizi, più la salute e la sicurezza dei consumatori, lungo l'intero ciclo di vita ed è sottoposta a certificazione da parte di un ente indipendente (ISPRA).
- Il prodotto rispetta le normative europee relative all'impatto ambientale e alla biodegradabilità delle materie prime contenute (Reg. CE 648/2004). Imballaggio riciclabile al 100% e realizzato con plastica seconda vita post consumer al 50%.
- DOSAGGI E MODALITÀ D'USO: Pronto all'uso. Inserire lo spazzola o scovolino nella tazza WC. Distribuire uniformemente il prodotto e lavorarlo. Lasciare agire, quindi risciacquare.
- Campo di utilizzo: WC e Urinatoi.

Codice	Descrizione
4110021920	6868-DISINCR.WC 1KG SAFE4YOU

## Vernice spray per cerchi



- Vernice speciale per il ritocco e la verniciatura integrale di cerchi in acciaio, in lega e di copricerchi in plastica. Riproduce il colore grigio usato maggiormente dalle case automobilistiche.
- Ottima adesione anche senza l'uso di primer, resiste a graffi, raggi UV, agenti chimici anche aggressivi. Non sbiadisce e non sfoglia nemmeno dopo molto tempo.
- Può essere usata lasciandola così com'è oppure ricoperta con vernici trasparenti di qualsiasi natura per una maggiore protezione e lucentezza.

Codice	Desc.	Contenuto ml	Colore
4110021950	6871	500	Grigio argento

### Tenditori a 2 occhi zincati

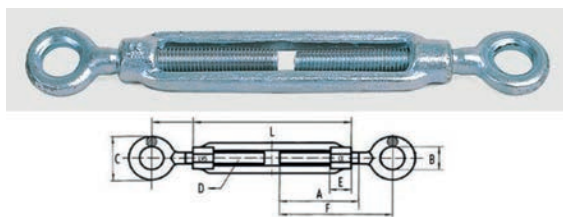

Codice	D mm	B mm	L mm	Carico di lavoro Kg
5010000100	M6	11	90	150
5010000200	M8	11	110	300
5010000300	M10	14	125	470
5010000400	M12	16	140	690
5010000450	M14	18	170	825
5010000500	M16	23,5	190	1250
5010000550	M18	25	200	1650
5010000600	M20	26	220	2000
5010000700	M24	28	260	3000
5010000800	M30	31	310	4250

### Tenditori ad occhio e gancio zincati

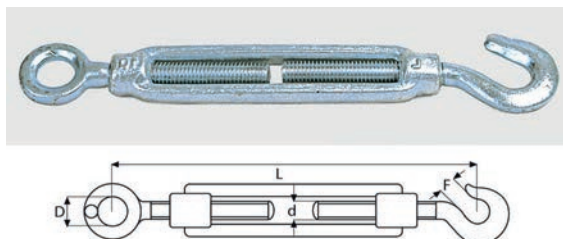

Codice	D mm	B mm	G (mm)	L mm	Carico di lavoro Kg
5020000100	M8	11	10	110	90
5020000200	M10	14	12	125	130
5020000300	M12	16	15	140	190
5020000350	M14	18	17	170	210
5020000400	M16	23,525	19	190	340
5020000450	M18	25	20	200	425
5020000500	M20	26	20	220	625

## Dadi esagonali alti zincati bianchi

- Materiale acciaio classe 6S.
- Finitura zincata bianca.
- UNI 5587.

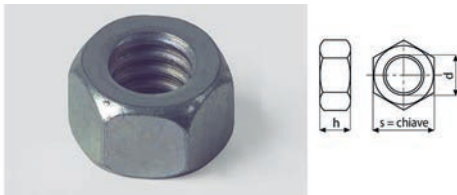

Codice	Desc.	s chiave	FIL. XL.	h
2080000320	M6X1	10	6X6	6
2080000600	M8X1.25	13	8X8	8
2080000840	M10X1.5	17	10X10	10
2080001050	M12X1.75	19	12X12	12
2080001120	M14x2	22	14x14	14
2080001242	M16x2	24	16x16	16
2080001243	M18x2,5	27	18x18	18
2080001287	M20x2,5	30	20x20	20
2080001295	M22x2,5	32	22x22	22
2080001310	M24x3	36	24x24	24



## Rondelle di sicurezza Contact



- Rondelle coniche Contact progettate per creare un precarico elastico in una connessione bullonata in modo da ridurne notevolmente il rischio di svitamento.
- La combinazione della geometria conica e delle nervature radiali presenti sulla superficie superiore della rondella forniscono un'elevata resistenza all'allentamento della connessione evitando danni alla superficie di appoggio.
- Realizzate in acciaio C60, rispondenti alle normative NF E 25.511 M (medio) ed L (largo).

Codice	Desc.	Normativa
275CT00050	3x8	NF E 25.511 M
275CT00100	3X10	NF E 25.511 L
275CT00150	4X10	NF E 25.511 M
275CT00200	4x14	NF E 25.511 L
275CT00250	5X12	NF E 25.511 M
275CT00300	5X16	NF E 25.511 L
275CT00350	6X14	NF E 25.511 M
275CT00400	6X18	NF E 25.511 L
275CT00450	8X18	NF E 25.511 M
275CT00500	8X22	NF E 25.511 L
275CT00550	10X22	NF E 25.511 M
275CT00600	10X27	NF E 25.511 L
275CT00650	12X27	NF E 25.511 M
275CT00700	12X32	NF E 25.511 L
275CT00750	14X30	NF E 25.511 M
275CT00800	16X32	NF E 25.511 M





**Lampada H18**

Codice	Desc.	Articolo	Cat. Int.	Attacco	V Volts	W Watt
4560011005	3390	Meccanocar	H18	PY26d-1	12	65

**Lampada H19**

Codice	Desc.	Articolo	Cat. Int.	Attacco	V Volts	W Watt
4560011010	3395	Meccanocar	H19	PU43t-3	12	60/55

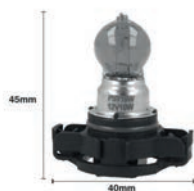
**Lampada PSY19W**

Codice	Desc.	Articolo	Cat. Int.	Attacco	V Volts	W Watt
4560010945	3375	Meccanocar	PSY19W	PG20/2	12	19

**Lampada PS24W**

Codice	Desc.	Articolo	Cat. Int.	Attacco	V Volts	W Watt
4560010950	3380	Meccanocar	PS24W	PG20/3	12	24

**Lampada PXS24W**

Codice	Desc.	Articolo	Cat. Int.	Attacco	V Volts	W Watt
4560011000	3385	Meccanocar	PSX24W	PG20/7	12	24

3

### Lampada P13W

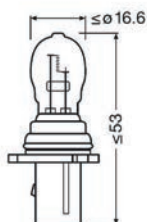

Codice	Desc.	Articolo	Cat. Int.	Attacco	V Volts	W Watt
4560010940	3370	Meccanocar	P13W	PG18,5d-1	12	13

3

### Lampada D5S



Codice	Desc.	Articolo	Cat. Int.	Attacco	V Volts	W Watt
4560011015	3400	Meccanocar	D5S	PK32d-7	12	25

### Lampada D8S



Codice	Desc.	Articolo	Cat. Int.	Attacco	V Volts	W Watt
4560011020	3405	Meccanocar	D8S	PK32d-1	12	3535

## H11 alogene Meccanocar

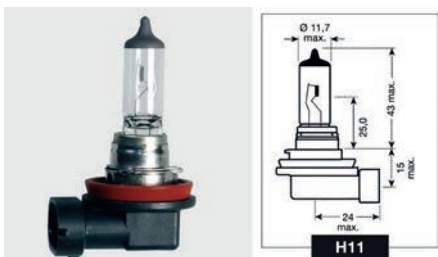

Codice	Desc.	Articolo	Cat. Int.	Attacco	W Watt	V Volts
4560009808	2565	Meccanocar	H11	PGJ/19-2	70	24
3470005041	64216TPS	Osram	H11	PGJ19-2	70	24

Cavo elettrico bicolore in bobina - sezione da 0,75 a 1,5 mm<sup>2</sup>



3

Codice	Desc.	Metri	Colore	Sezione	Tipo
357B004420	780/700	100	ARANCIO/NERO	0,75 mm <sup>2</sup>	H05 V-K
357B004430	709/700	100	AZZURRO/NERO	0,75 mm <sup>2</sup>	H05 V-K
357B004440	710/780	100	BIANCO/ARANCIO	0,75 mm <sup>2</sup>	H05 V-K
357B004450	710/700	100	BIANCO/NERO	0,75 mm <sup>2</sup>	H05 V-K
357B004460	710/720	100	BIANCO/VERDE	0,75 mm <sup>2</sup>	H05 V-K
357B004470	740/770	100	GIALLO/BLU	0,75 mm <sup>2</sup>	H05 V-K
357B004480	740/700	100	GIALLO/NERO	0,75 mm <sup>2</sup>	H05 V-K
357B004490	750/770	100	GRIGIO/BLU	0,75 mm <sup>2</sup>	H05 V-K
357B004500	750/740	100	GRIGIO/GIALLO	0,75 mm <sup>2</sup>	H05 V-K
357B004510	750/720	100	GRIGIO/VERDE	0,75 mm <sup>2</sup>	H05 V-K
357B004520	760/740	100	MARRONE/GIALLO	0,75 mm <sup>2</sup>	H05 V-K
357B004530	760/700	100	MARRONE/NERO	0,75 mm <sup>2</sup>	H05 V-K
357B004540	700/730	100	NERO/ROSSO	0,75 mm <sup>2</sup>	H05 V-K
357B004550	701/700	100	ROSA/NERO	0,75 mm <sup>2</sup>	H05 V-K
357B004560	730/770	100	ROSSO/BLU	0,75 mm <sup>2</sup>	H05 V-K
357B004570	720/730	100	VERDE/ROSSO	0,75 mm <sup>2</sup>	H05 V-K
357B004580	702/740	100	VIOLA/GIALLO	0,75 mm <sup>2</sup>	H05 V-K
357B004590	702/700	100	VIOLA/NERO	0,75 mm <sup>2</sup>	H05 V-K
357B004600	702/730	100	VIOLA/ROSSO	0,75 mm <sup>2</sup>	H05 V-K
357B002500	1000/1010	100	NERO/BIANCO	1 mm <sup>2</sup>	H05 V-K
357B002600	1000/1020	100	GRIGIO/VERDE	1 mm <sup>2</sup>	H05 V-K
357B002700	1000/1030	100	NERO/VERDE	1 mm <sup>2</sup>	H05 V-K
357B003300	1500/1530	100	NERO/ROSSO	1,5 mm <sup>2</sup>	H07 V-K
357B003400	1500/1540	100	NERO/GIALLO	1,5 mm <sup>2</sup>	H07 V-K
357B003500	1500/1570	100	NERO/BLU	1,5 mm <sup>2</sup>	H07 V-K

## Coppia espulsori faston

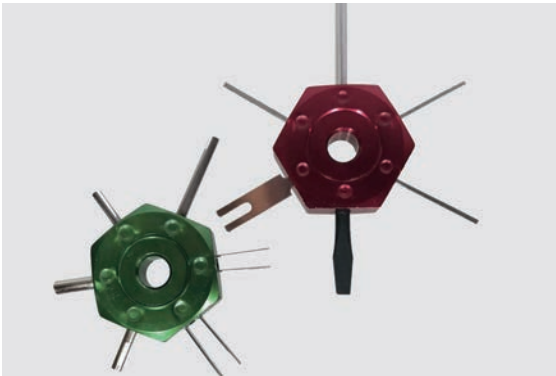

- Kit composto da due esagoni in metallo, ciascuno dei quali ha n°6 modelli diversi di espulsore
- Con le 12 impronte si riesce a far uscire la maggior parte di modelli di faston dai connettori dove sono inseriti.
- Indicati per officine moto, auto e V.I., elettrauti

Codice	Descrizione
317000020	12-Coppia espulsori faston



### Connettori Superseal maschio cablati

- Connettori elettrici a tenuta stagna per utilizzo automotive, già cablati e pronti all'uso per semplici e veloci riparazioni. Versione con terminali maschio.
- Dotati di cavetti elettrici colorati per l'identificazione dei vari collegamenti di sezione 0,75 mmq. Lunghezza dei cavi di collegamento 250 mm.



Codice	Desc.	N° Vie
3170030800	53270	1
3170030810	53271	2
3170030820	53272	3
3170030830	53273	4
3170030840	53274	5
3170030850	53275	6

### Connettori Superseal femmina cablati

- Connettori elettrici a tenuta stagna per utilizzo automotive, già cablati e pronti all'uso per semplici e veloci riparazioni. Versione con terminali femmina.
- Dotati di cavetti elettrici colorati per l'identificazione dei vari collegamenti di sezione 0,75 mmq. Lunghezza dei cavi di collegamento 250 mm.



Codice	Desc.	N° Vie
3170030860	53276	1
3170030870	53277	2
3170030880	53278	3
3170030890	53279	4
3170030900	53280	5
3170030910	53281	6

### Connettori serie Deutsch DT porta maschio

- Connettori elettrici stagni serie Deutsch Dt per utilizzo automotive. Forniti completi di secondary lock, sprovvisti di terminali da acquistare a parte.
- Utilizzati principalmente negli impianti elettrici di autovetture, mezzi pesanti e agricoli.



Codice	Desc.	N° Vie
3170030195	53252	2
3170030205	53254	3
3170030215	53256	4
3170030225	53258	6
3170030740	53264	8
3170030750	53265	12

### Connettori serie Deutsch DT porta femmina

- Connettori elettrici stagni serie Deutsch Dt per utilizzo automotive. Forniti completi di secondary lock, sprovvisti di terminali da acquistare a parte.
- Utilizzati principalmente negli impianti elettrici di autovetture, mezzi pesanti e agricoli.



Codice	Desc.	N° Vie
3170030190	53251	2
3170030200	53253	3
3170030210	53255	4
3170030220	53257	6
3170030760	53266	8
3170030770	53267	12

### Terminali elettrici per connettori serie Deutsch DT

- Terminali elettrici a crimpare maschi e femmina per connettori elettrici serie Deutsch DT.
- Sezioni di cavo montabili 0,5-1,0 mmq.



Codice	Desc.	Articolo
3170030780	53268	Terminale maschio
3170030790	53269	Terminale femmina



## Disco diamantato "tagliatutto"



- Disco diamantato speciale con affilatura specifica per il taglio di qualsiasi tipo di materiale: ferro, acciaio inox, alluminio e leghe leggere, materiali murari, porcellana, gres, legno. Un unico disco per tutte le applicazioni nella cantieristica e nella manutenzione.
- Progettato per una lunga durata, il taglio di materiali diversi ravviva naturalmente il disco, assoluta sicurezza nell'uso. Utilizzabile su ogni smerigliatrice angolare con dischi di diametro 115 mm.
- La possibilità di tagliare ogni materiale senza dover cambiare disco permette un notevole risparmio di tempo ed un risparmio di denaro, evitando l'acquisto di prodotti specifici per ogni lavorazione.

Codice	Desc.	Ø mm	Ø foro centrale mm
417RC19150	1402	115	22,23



## Punte elicoidali HSS codolo conico Morse

- In acciaio superrapido HSS.
- Elica destra.
- DIN 345.
- Esecuzione rullata.
- Per forare acciaio legato e non legato, ghisa, ghisa malleabile, ferro, ecc.
- Per utilizzo su macchine fisse (trapani a colonna).



Codice	Desc. Ø	Ls mm	Lt mm	Cono n.
3290000100	10	87	168	1
3290000200	10.5	87	168	1
3290000300	11	94	175	1
3290000400	11.5	94	175	1
3290000500	12	101	182	1
3290000600	12.5	101	182	1
3290000700	13	101	182	1
3290000800	13.5	108	189	1
3290000900	14	108	189	1
3290001000	14.5	114	212	2
3290001100	15	114	212	2
3290001200	15.5	120	218	2
3290001300	16	120	218	2
3290001400	16.5	125	223	2
3290001500	17	125	223	2
3290001600	17.5	130	228	2
3290001700	18	130	228	2
3290001800	18.5	135	233	2
3290001850	19	135	233	2
3290001870	19.5	140	238	2
3290001900	20	140	238	2
3290002000	20.5	145	243	2
3290002010	21	145	243	2
3290002020	21.5	150	248	2
3290002030	22	150	248	2
3290002050	22.5	155	253	2
3290002100	23	155	253	2
3290002200	23.5	155	276	3
3290002300	24	160	281	3
3290002400	24.5	160	281	3
3290002500	25	160	281	3
3290002600	25.5	165	246	3
3290002700	26	165	286	3
3290002800	26.5	165	286	3
3290002900	27	170	291	3
3290003000	27.5	170	291	3
3290003100	28	170	291	3
3290003200	28.5	175	296	3
3290003300	29	175	296	3
3290003400	29.5	175	296	3
3290003500	30	175	296	3

## Assortimento 7 Punta a 4 taglienti per cemento armato SDS-Plus



- Assortimento di n.7 punte per tassellatori con attacco SDS-PLUS in cassetta metallica.
- Compatibile con nostra famiglia 3260205..
- Ideale per forare il tondino in ferro del cemento armato. Fora anche: calcestruzzo, ceramica, mattone, granito e marmo.
- Contenuto: n.1 pz di Ø 12-10-8-6 mm (punte lunghe 160 mm) e n.1 pz di Ø 8-6-5 mm (punte corte 110 mm)

Codice	Descrizione
3261000300	401-ASSORTIM.7 PUNTE SDS-PLUS

## Spugne abrasive in rotolo



- Rotoli di abrasivo in tessuto non tessuto impregnati di ossido di alluminio. Morbidi e flessibili, utili per la levigatura di ogni tipo di superficie: vernici, metalli, plastiche, legno, ceramica.
- Ottimi per superfici complesse, curve, concave o convesse, lavorazioni negli angoli. Possono essere usate anche con lavorazioni ad umido, sono resistenti all'acqua. Lunga durata ed ottima resa.
- Disponibili in rotoli da 115 mm di larghezza e 10 metri di lunghezza.

Codice	Desc.	Grana	Dimensioni
342000690	39F	Fine (180)	115 mm x 10 m
342000700	39VF	Very Fine (320)	115 mm x 10 m
342000710	39UF	Ultra Fine (600)	115 mm x 10 m
342000720	39MF	Micro Fine (1200)	115 mm x 10 m

## Tamponi lisci per lucidatura 160 e 125 mm



- Tamponi in spugna con superficie liscia ed attacco velcro, diametro esterno 160 o 125 mm, per operazioni di lucidatura con tutti i tipi di paste, polish e gel, con lucidatrici rotative e rotorbitali.
- La superficie liscia permette un appoggio uniforme ed una superficie di lavoro ampia. Risultati ottimali e ridotta formazione di aloni, utilizzabili su lucidatrici rotative e rotorbitali.

Codice	Desc.	Dimensioni mm	Consistenza	Colore
3420102520	108H	160x30	Duro	Blu
3420102530	108M	160x30	Medio	Grigio
3420102540	108S	160x30	Soffice	Viola
3420102550	109H	125x30	Duro	Blu
3420102560	109M	125x30	Medio	Grigio
3420102570	109S	125x30	Soffice	Viola

## Platorello velcrato flessibile 147 e 115 mm



- Platorello per lucidatrici e levigatrici, attacco filettato femmina M14, superficie velcrata, adatto per l'utilizzo di tamponi in resina, cuffie in lana, tamponi in microfibra, ecc.
- Il bordo morbido permette di operare anche negli angoli e sugli spigoli senza rovinare la verniciatura.
- La costruzione in schiuma migliora la presa ed assorbe gli eccessi di pressione sulla macchina levigatrice/lucidatrice.

Codice	Desc.	Diam. mm	Attacco fem.
3420102160	71	147	M 14
3420102580	110	115	M 14

## Spugne per protettivi e trattamenti



- Spugne dalla consistenza morbida e compatta specifiche per l'applicazione a mano di cere, protettivi, prodotti per la lucidatura e per il trattamento di plastiche, pneumatici, parti in gomma, ecc.
- Utilizzabili con qualsiasi prodotti liquido a base acqua o solvente, resistenti ai prodotti chimici in genere, lavabili e riutilizzabili.

Codice	Desc.	Dimensioni mm
3420102590	111	130x80x50

## Dischi per decapaggio su fibra



- Dischi abrasivi per decapaggio di superfici, permettono la pulizia, la decontaminazione delle superfici, la rimozione di ruggine su tantissime superfici: metalli, legno, plastiche, pietre, muratura.
- Utilizzabili con smerigliatrici angolari. Supporto in fibra di vetro, disponibili in diverse durezze a seconda delle superfici trattate.

Codice	Desc.	Ø mm	Durezza	Colore
494000400	115x22	115	Morbido	Nero
4940001610	125N	125	Morbido	Nero
4940001620	115B	115	Medio	Blu
4940001630	125B	125	Medio	Blu
4940001640	115V	115	Duro	Viola
4940001650	125V	125	Duro	Viola

## Dischi lamellari Polifan Curve



- Dischi lamellari con speciale realizzazione con lamelle che avvolgono completamente anche il bordo esterno e la parte superiore del disco. Specifici per lavorazioni in punti difficili per l'asportazione dei cordoni di saldatura e la levigatura negli angoli.
- Lamelle in tela allo zirconio di prima qualità, massima velocità di asportazione e lunghissima durata. Esaurito il bordo esterno il disco può essere continuato ad usare come un normale lamellare.
- Indicati per lavorazioni su ferro, acciaio inox, e leghe durissime.

Codice	Desc.	Ø x foro mm	Grana
3370100595	40x115PC	115x22,23	40
3370100585	40x125PC	125x22,23	40

## Ruote abrasive in tessuto per satinatura



- Ruote abrasive in tessuto per pulizia, eliminazione di ruggine e levigatura di superfici in acciaio inox, metalli non ferrosi, legno e superfici verniciate. Dotate di gambo diametro 6 mm.
- Indicate per operazioni di satinatura e opacizzazione di metalli, pulizia di ossidazioni superficiali, spagliettatura di superfici di fondo su legno.
- Disponibili in quattro grane. 80 (grossa), 120 (media), 180 (fine) e 320 (very fine).

Codice	Desc.	Ø x h mm	Grana	Giri max
3370008000	40x30/GR80	40x30	80	17.100
3370008010	40x30/GR120	40x30	120	17.100
3370008020	40x30/GR180	40x30	180	17.100
3370008030	40x30/GR320	40x30	320	17.100
3370008040	60x40/GR80	60x40	80	11.500
3370008050	60x40/GR120	60x40	120	11.500
3370008060	60x40/GR180	60x40	180	11.500
3370008070	60x40/GR320	60x40	320	11.500
3370008080	80x50/GR80	80x50	80	8.600
3370008090	80x50/GR120	80x50	120	8.600
3370008100	80x50/GR180	80x50	180	8.600
3370008110	80x50/GR320	80x50	320	8.600

## Ruote abrasive miste tela e tessuto



- Ruote abrasive miste in tessuto e tela per pulizia, eliminazione di ruggine e levigatura di superfici in acciaio inox, metalli non ferrosi, legno e superfici verniciate. Dotate di gambo diametro 6 mm.
- Indicate per operazioni di satinatura e opacizzazione di metalli, pulizia di ossidazioni superficiali. La presenza di lamelle in tela rende queste ruote più aggressive rispetto a quelle in solo tessuto.
- Disponibili in quattro grane. 60 (grossa), 100 (media), 150 (fine) e 240 (very fine).

Codice	Desc.	Ø x h mm	Grana	Giri max
3370008200	40x30/GR60	40x30	60	17.100
3370008210	40x30/GR100	40x30	100	17.100
3370008220	40x30/GR150	40x30	150	17.100
3370008230	40x30/GR240	40x30	240	17.100
3370008240	60x40/GR60	60x40	60	11.500
3370008250	60x40/GR100	60x40	100	11.500
3370008260	60x40/GR150	60x40	150	11.500
3370008270	60x40/GR240	60x40	240	11.500
3370008280	80x50/GR60	80x50	60	8.600
3370008290	80x50/GR100	80x50	100	8.600
3370008300	80x50/GR150	80x50	150	8.600
3370008310	80x50/GR240	80x50	240	8.600

### Disco decapaggio mozzi ruota



- Disco per decapaggio ideale per la pulizia dei mozzi ruota, ripristina e riporta il mozzo alle condizioni iniziali, eliminando ruggine e/o corrosioni generate tra l'accoppiamento cerchio e mozzo.
- Diametro disco 150 mm; diametro incavo interno 90 mm.
- Anello in scotch brite incorporato e rimovibile, grazie al resistente velcro posizionato sul platello.
- Innesto quadro 1/2\*

Codice	Descrizione
4940001900	90/150 DISCO DECAPAGGIO MOZZI RUOTA

Parti di ricambio / Contenuto	
Codice	Descrizione
4940001901	ANELLO DECAPANTE MOZZI ØEST.150-ØINT.90

### Anello decapante mozzi



- Materiale: scotch brite + velcro
- Ø interno 90 mm
- Ø esterno 150 mm
- H 16 mm

Codice	Descrizione
4940001901	ANELLO DECAPANTE MOZZI ØEST.150-ØINT.90



### Collare isofonico doppia filettatura

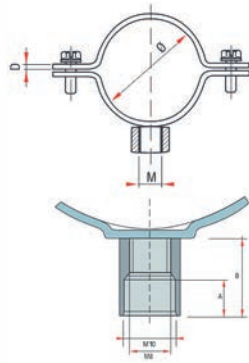

- Collari isofonici con guarnizione in gomma e dado saldato a doppia filettatura M8 - M10 per il fissaggio. Indicato per il fissaggio di tubazioni in metallo e in polietilene.
- Solite caratteristiche del collare isofonico con tassello, protezione dal suono secondo la norma DIN 4109.

Codice	Desc.	Ø tubi "	Ø tubi mm	Collare larg. x spes. mm
1550012020	93-3/8	3/8"	15-19	19x1,8
1550012030	93-1/2	1/2"	20-25	19x1,8
1550012040	93-3/4	3/4"	26-30	19x1,8
1550012050	93-1	1"	32-36	19x1,8
1550012060	93-1 1/4	1-1/4"	38-43	19x1,8
1550012070	93-1 1/2	1-1/2"	47-51	19x1,8
1550012075	93-53/58	-	53-58	19x1,8
1550012080	93-2	2"	60-64	19x1,8
1550012090	93-66/72	-	66-72	19x1,8
1550012100	93-2-1/2	2-1/2"	76-80	19x1,8



## Tassello prolungato universale MQL



- Tassello in nylon per utilizzi universali su ogni tipo di supporto, pieno o forato, dall'espansione controllata a quattro settori idoneo e certificato per applicazioni strutturali anche su blocchi doppio UNI. Completo di vite in acciaio a diametro variabile, testa svasata piana e impronta torx.
- Indicato per fissaggi di serramenti, strutture di carpenteria, sottostrutture, facciate ventilate, carpenteria metallica, opere di falegnameria, profili, arredi e impianti.
- La profondità di posa minima di 7 cm assicura una tenuta insuperabile, l'espansione controllata esente da rotazione permette fissaggi di altissima qualità su ogni materiale edile, la vite rinforzata assicura alta tenuta anche al taglio.
- Certificazione CE ETAG 020 anche su mattoni forati e doppio UNI, testati per resistenza al fuoco F90 secondo DIN 4102.

	MQL8	MQL10
Calcestruzzo C20/25 – Carico a trazione (kN)	1,8 (1)	2,0 (1)
Mattone forato – Carico a trazione (kN)	0,9 (2)	1,2 (2)
Calcestruzzo alleggerito – Carico a trazione (kN)	0,3 (2)	0,4 (2)
Spugnamento – Carico a trazione (kN)	0,4 (2)	0,5 (2)
Pietra calcarea – Carico a trazione (kN)	0,5 (2)	0,6 (2)

Carico raccomandato per l'esercizio, comprensivo di un coefficiente di sicurezza adeguato.  
 Carichi ammissibili validi solamente in combinazione con la vite di serie.  
 1 kN = 100 Kg. (1) coefficiente di sicurezza 3. (2) coefficiente di sicurezza 3,5.

Codice	Desc. Ø X L mm	Spe. Fissabile (Tfix) mm	Profondità inserimento	Ø Vite mm	Lung. vite (L) mm	Ø Foro mm	Profondità foro mm	Imp. vite
155TA11600	MQL8x80	10	70	6	85	8	80	T30
155TA11610	MQL8x100	30	70	6	105	8	80	T30
155TA11620	MQL8x120	50	70	6	125	8	80	T30
155TA11630	MQL8x140	70	70	6	145	8	80	T30
155TA11640	MQL8x160	90	70	6	165	8	80	T30
155TA11660	MQL10x100	30	70	7	105	10	80	T40
155TA11670	MQL10x120	50	70	7	125	10	80	T40
155TA11680	MQL10x140	70	70	7	145	10	80	T40
155TA11690	MQL10x160	90	70	7	165	10	80	T40
155TA11700	MQL10x180	110	70	7	185	10	80	T40
155TA11710	MQL10x200	130	70	7	205	10	80	T40
155TA11720	MQL10x240	170	70	7	245	10	82	T40
155TA11730	MQL10x280	210	70	7	285	10	82	T40
155TA11740	MQL10x300	230	70	7	305	10	80	T40

## Ancoranti medio pesanti in acciaio



- Tassello in acciaio a grande espansione con rilievi esterni anti rotazione, costruito in lamiera stampata e cono espansore.
- Indicato per fissaggi medio pesanti su calcestruzzo e materiali compatti.
- Diametro esterno molto ridotto rispetto al diametro del filetto per consentire un fissaggio rapido con elevate prestazioni. Possibilità' di fissaggio di tipo passante.
- Espansione morbida grazie ai quattro settori di cui e' costituito, e ottima distribuzione delle tensioni nel supporto.
- Disponibile nelle versioni con il solo corpo espansore, con vite TE classe 8.8 premontata e con occhiolo chiuso.

Codice	Desc. dXI mm	Mis. Viti mm	Spess. serrabile mm	Chiave mm	Per viti d.	Ø interno occhiolo mm	Modello
1550007500	10X45/MV	M6X55	10	10	-	-	Con vite TE
1550007550	12X50/MV	M8X60	14	13	-	-	Con vite TE
1550007600	14X60/MV	M10X80	20	17	-	-	Con vite TE
1550007650	18X75/MV	M12X100	25	19	-	-	Con vite TE
1550007300	10X45/MP	-	-	-	M6	-	Solo corpo
1550007350	12X50/MP	-	-	-	M8	-	Solo corpo
1550007400	14X60/MP	-	-	-	M10	-	Solo corpo
1550007450	18X75/MP	-	-	-	M12	-	Solo corpo
1550011800	10X45/MO	M6X55	-	-	-	10	Con occhiolo
1550011850	12X50/MO	M8X60	-	-	-	11	Con occhiolo
1550011900	14x60/MO	M10X70	-	-	-	14	Con occhiolo
1550011950	18X75/MO	M12X100	-	-	-	17	Con occhiolo

## Kit 01V per tetti in tegole

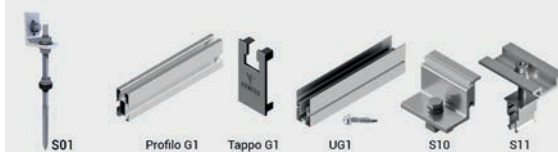

Composizione kit

01V	S01	G1-1800	G1-1230	G1-900	UG1	TAPPO G1	S10	S11
01V1	4	-	2	-	-	4	4	-
01V2	4	-	4	-	2	4	4	2
01V3	6	4	-	-	2	4	4	4

- Kit per installazione pannelli fotovoltaici specifico per tetti in tegole

Codice	Desc.	Confezione	Peso	Utilizzo
4120000200	01V1	1480x150x80	3,9 Kg	Per ancoraggio di un pannello
4120000210	01V2	1550x200x80	6,5 Kg	Per ancoraggio di due pannelli
4120000220	01V3	1950x200x80	9,0 Kg	Per ancoraggio di tre pannelli

Caratteristiche tecniche	
Layout dei moduli	Verticale/Orizzontale
Inclinazione dei moduli	Parallelo al soffitto
Kit disponibili	Da 1 a 3 moduli
Kit di giunzione	S15
Campo di applicazione	Tetto di tegole
Tipo di ancoraggio	Ancoraggio alla soletta in calcestruzzo o alla trave in legno
Fissaggio	Avvitato
Elementi di fissaggio	S01
Profilo	GI
Dim. Max del modulo	2279x1150 mm
Spessore del modulo	Da 28 a 40 mm
Materiale	Vite Acciaio Inox A2-70; Profili alluminio anodizzato EN AW 6005A T6; Guarnizione di tenuta EPDM

## Kit 02.4V per tetti in tegole



Composizione kit

02.4V	S02,4	G1-1800	G1-1230	G1-900	UG1	TAPPO G1	S10	S11
02.4V1	4	-	2	-	-	4	4	-
02.4V2	4	-	4	-	2	4	4	2
02.4V3	6	4	-	-	2	4	4	4

- Kit per installazione pannelli fotovoltaici specifico per tetti in tegole.

Codice	Desc.	Confezione	Peso	Utilizzo
4120000250	02.4V1	1550x200x80	4,3 Kg	Per ancoraggio di un pannello
4120000260	02.4V2	1950x200x80	6,8 Kg	Per ancoraggio di due pannelli
4120000270	02.4V3	1950x200x80	9,6 Kg	Per ancoraggio di tre pannelli

Caratteristiche tecniche	
Layout dei moduli	Verticale/orizzontale
Inclinazione dei moduli	Parallelo al soffitto
Kit disponibili	Da 1 a 3 moduli
Kit di giunzione	S15
Campo di applicazione	Tetto di tegole
Tipo di ancoraggio	Ancoraggio alla soletta in calcestruzzo o alla trave in legno
Fissaggio	Avvitato (Viti di ancoraggio non comprese )
Elementi di fissaggio	S02.4
Profilo	GI
Sistema di atterraggio	S13 compreso
Dim. Max del modulo	2279x1150 mm
Spessore del modulo	Da 28 a 40 mm
Materiale	Vite Acciaio Inox A2-70; Profili alluminio anodizzato EN AW 6005A T6

## Kit 05V per coperture metalliche

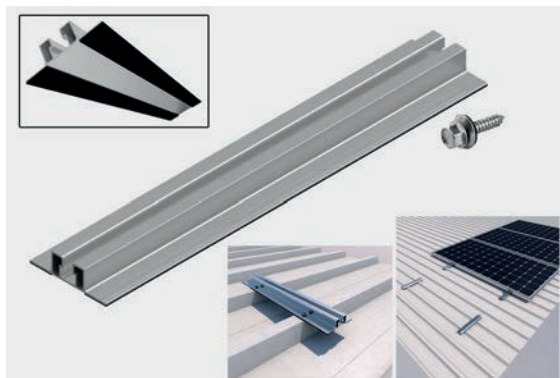

Composizione kit

05V	S05	S10	S11
05V1	4	4	0
05V2	6	4	2
05V3	8	4	4
05V4	10	4	6
05V5	12	4	8
05V6	14	4	10

• Kit per installazione pannelli fotovoltaici specifico per coperture metalliche

Codice	Desc.	Confezione	Peso	Utilizzo
4120000400	05 V1	400x200x80	1,63 Kg	Per ancoraggio di un pannello
4120000410	05 V2	400x200x80	2,21 Kg	Per ancoraggio di due pannelli
4120000420	05 V3	400x200x120	2,95 Kg	Per ancoraggio di tre pannelli
4120000430	05 V4	400x200x120	3,90 Kg	Per ancoraggio di quattro pannelli
4120000440	05 V5	400x200x160	4,65 Kg	Per ancoraggio di cinque pannelli
4120000450	05 V6	400x200x160	5,40 Kg	Per ancoraggio di sei pannelli

Caratteristiche tecniche	
Layout dei moduli	Verticale
Inclinazione dei moduli	Parallelo al soffitto
Kit disponibili	Da 1 a 6 moduli
Kit di giunzione	Coperture metalliche
Campo di applicazione	Ancoraggio alla lamiera
Tipo di ancoraggio	Avvitato
Elementi di fissaggio	S05-450
Spessore minimo della lamiera	0,5 mm
Sistema di atterraggio	S13 compreso
Dim. Max del modulo	2279x1150 mm
Spessore del modulo	Da 28 a 40 mm
Materiale	Vite di ancoraggio S42 zincate con rondella di tenuta; Viti dei morsetti: Acciaio inoxA2-70; Profili: Alluminio anodizzato EN AW 6005° T6; Guarnizione di tenuta EPDM

5

## Kit 052H per coperture metalliche

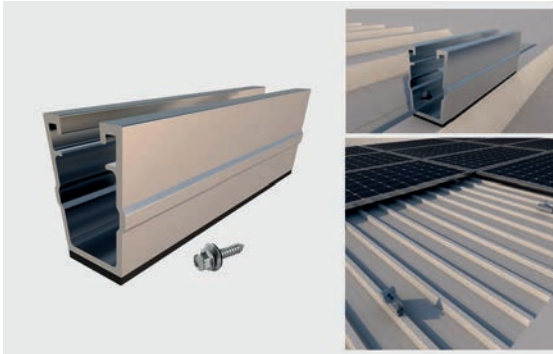

Composizione kit

52H	S61	S10,3	S11,3
52H1	4	4	0
52H2	6	4	2
52H3	8	4	4
52H4	10	4	6
52H5	12	4	8
52H6	14	4	10

• Kit per installazione pannelli fotovoltaici specifico per coperture metalliche

Codice	Desc.	Confezione	Peso	Utilizzo
4120000300	052 H1	400x200x80	10,2 Kg	Per ancoraggio di un pannello
4120000310	052 H2	400x200x80	12 Kg	Per ancoraggio di due pannelli
4120000320	052 H3	400x200x80	16,60 Kg	Per ancoraggio di tre pannelli
4120000330	052 H4	400x200x80	20,20 Kg	Per ancoraggio di quattro pannelli
4120000340	052 H5	400x200x80	24,30 Kg	Per ancoraggio di cinque pannelli
4120000350	052 H6	400x200x80	28,50 Kg	Per ancoraggio di sei pannelli

### Caratteristiche tecniche

<b>Layout dei moduli</b>	Verticale
<b>Inclinazione dei moduli</b>	Parallelo al soffitto
<b>Kit disponibili</b>	Da 1 a 6 moduli
<b>Kit di giunzione</b>	Coperture metalliche
<b>Campo di applicazione</b>	Ancoraggio alla lamiera
<b>Tipo di ancoraggio</b>	Avvitato
<b>Elementi di fissaggio</b>	S61
<b>Spessore minimo della lamiera</b>	0,5 mm
<b>Sistema di atterraggio</b>	S13 incluso
<b>Dim. Max del modulo</b>	2279x1150 mm
<b>Spessore del modulo</b>	Da 28 a 40 mm
<b>Materiale</b>	Viti dei morsetti: Acciaio inoxA2-70; Profili: Alluminio anodizzato EN AW 6005A T6; Guarnizione di tenuta EPDM

## Kit 12 V Supporti inclinati

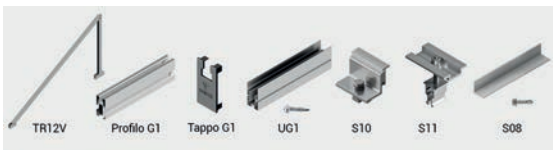

Composizione kit

12V	TR12V	G1-1800	G1-1230	G1-900	UG1	S08	TAPPO G1	S10	S11
12V1 20°/35°	2	-	2	-	-	1	4	4	-
12V2 20°/35°	2	-	4	-	2	1	4	4	2
12V3 20°/35°	3	4	-	-	2	2	4	4	4

• Kit per installazione pannelli fotovoltaici specifico per tetto piano e metalliche

Codice	Desc.	Confezione	Peso	Utilizzo
4120000500	12 V1	1950x200x80	9,4 Kg	Per ancoraggio di un pannello
4120000510	12 V2	1950x200x120	12 Kg	Per ancoraggio di due pannelli
4120000520	12 V3	1950x200x200	16,60 Kg	Per ancoraggio di tre pannelli

### Caratteristiche tecniche

<b>Layout dei moduli</b>	Verticale
<b>Inclinazione dei moduli</b>	Regolabile da 20° a 35°
<b>Kit disponibili</b>	Da 1 a 3 moduli
<b>Campo di applicazione</b>	Tetto pieno e metallico
<b>Tipo di ancoraggio</b>	Avvitato
<b>Elementi di fissaggio</b>	Non compresi
<b>Profilo</b>	G1
<b>Sistema di atterraggio</b>	S13 incluso
<b>Dim. Max del modulo</b>	2279x1150 mm
<b>Spessore del modulo</b>	Da 28 a 40 mm
<b>Materiale</b>	Viti: Acciaio inox A2-70; Profili: Alluminio anodizzato EN AW 6005A T6

## Kit 19 H Supporto inclinato

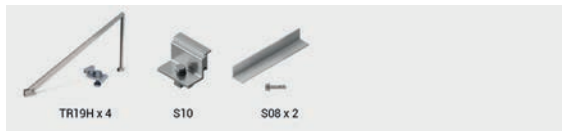

Composizione kit

19H	TR19H	S10	S08
19H1 10P	2	4	1

- Kit per installazione pannelli fotovoltaici specifico per tetto piano e metalliche

Codice	Desc.	Confezione	Peso	Utilizzo
4120000550	19H1	155x200x80	4,9 Kg	Per ancoraggio di un pannello

Caratteristiche tecniche	
Layout dei moduli	Orizzontale
Inclinazione dei moduli	15° o 30°
Kit disponibili	Un modulo
Campo di applicazione	Tetto piano e metallico
Tipo di ancoraggio	Avvitato
Elementi di fissaggio	Non compresi
Sistema di atterraggio	S13 incluso
Dim. Max del modulo	2279x1150 mm
Spessore del modulo	Da 28 a 40 mm
Materiale	Viti: Acciaio inox A2-70; Profili: Alluminio anodizzato EN AW 6005A T6

## S01 vite per fissaggio su tetto in tegole



- Materiale: Acciaio inox A2
- Viti per legno a doppio filetto
- Alluminio EN AW-6005A T6
- EPDM
- Dimensioni: 250 mm
- Metrico: M10

Codice	Desc.	Dimensioni	Metrico	Utilizzo
4120000570	S01	250 mm	M10	Per ancoraggio tetto in tegole

## S02.4 vite per fissaggio su tetto in tegole



- Materiale: Alluminio EN AW-6005A T6; Acciaio inox A2

Codice	Desc.	Utilizzo
4120000580	S02.4	Staffa per ancoraggio tetto in tegole

## S10 Morsetto finale

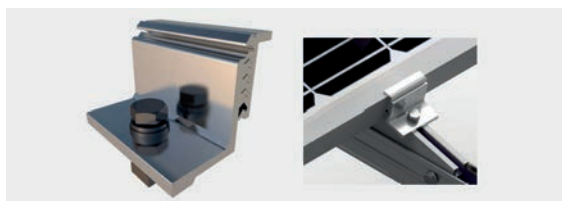

- Materiale: Alluminio EN AW-6005A T6; Acciaio inox A2

Codice	Desc.	Utilizzo
4120000470	S10	Morsetto finale

5

### S11 Morsetto intermedio

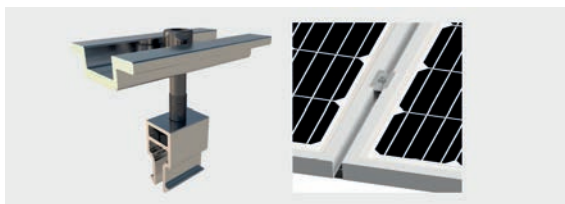

• Materiale: Alluminio EN AW-6005A T6; Acciaio inox A2

Codice	Desc.	Utilizzo
4120000480	S11	Morsetto intermedio

### S15 kit di giunzioni pannelli

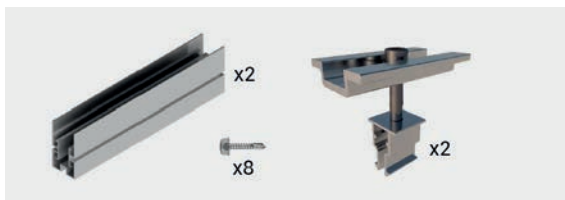

• Materiale: Acciaio inox A2; Vito auto forante; Alluminio EN AW-6005A T6

Codice	Desc.	Utilizzo
4120000560	S15	Kit di giunzione



## Ruote pesanti in ghisa/poliuretano

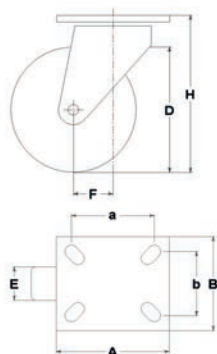

- Ruote in ghisa con rivestimento esterno in poliuretano 95 Sh.A, dotate di supporto girevole in acciaio, portata massima di 700 Kg.
- Dotate di cuscinetti a sfere, parte girevole formata da un cuscinetto reggispinta ed un cuscinetto conico. Supporto extrapesante in lamiera di grande spessore elettrosaldata. Finitura superficiale verniciata di colore blu.

Codice	Desc.	Ø ruota mm
2970100110	115x50/60	150

Caratteristiche tecniche	
Ø ruota mm	D - 150
Larghezza del battistrada mm	E - 50
Ø sede cuscinetti mm	s - 47
Ø foro mm	d - 20
Scartamento esterno cuscinetti mm	V - 54
Peso Kg	5,4
Larghezza mozzo mm	L - 60
Altezza totale (mm)	H - 202
Dimensioni esterne piastra mm	AxB - 135x110
Interasse min. fori fissaggio mm	axb - 105x75
Interasse max fori fissaggio mm	axb - 105x80
Ø bullone di fissaggio	g - M12
Disassamento mm	F - 65
Portata kg	700

## Ruote pesanti in ghisa/poliuretano con freno

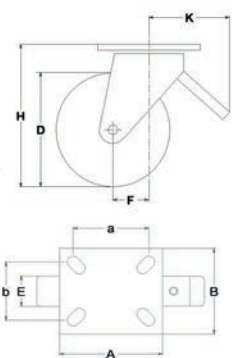

- Ruote in ghisa con rivestimento esterno in poliuretano 95 Sh.A, dotate di supporto girevole in acciaio, portata massima di 700 Kg. Freno posteriore a doppia azione total stop.
- Dotate di cuscinetti a sfere, parte girevole formata da un cuscinetto reggispinta ed un cuscinetto conico. Supporto extrapesante in lamiera di grande spessore elettrosaldata. Finitura superficiale verniciata di colore blu.

Codice	Desc.	Ø ruota mm
2970100100	150x50/60	150

Caratteristiche tecniche	
Ø ruota mm	D - 150
Larghezza del battistrada mm	E - 50
Ø sede cuscinetti mm	s - 47
Ø foro mm	d - 20
Scartamento esterno cuscinetti mm	V - 54
Peso Kg	6,5
Larghezza mozzo mm	L - 60
Altezza totale (mm)	H - 202
Dimensioni esterne piastra mm	AxB - 135x111
Interasse min. fori fissaggio mm	axb - 105x75
Interasse max fori fissaggio mm	axb - 105x80
Ø bullone di fissaggio	g - M12
Disassamento mm	F - 65
Portata kg	700



### Panno in microfibra "detailer grey/red"



- Panno in microfibra leggero con finitura a coste, morbido e di grandi dimensioni, ideale per la rimozione di compound, polish e ogni prodotto per la lucidatura delle autocarrozzerie. Elimina ogni traccia di prodotto usato e rende la superficie pronta per i trattamenti successivi.
- Bordo cucito molto morbido per evitare graffi e segni, dimensioni di ben 40x60 cm, grammatura media di 300 g/m2. Lavabile a mano o in lavatrice a temperature non superiori ai 40°C. Colore grigio con bordo rosso.

Codice	Desc.
4460031400	Grey/Red

### Panno in microfibra "detailer heavy"



- Panno in microfibra ad alta consistenza, molto morbido, liscio, spugnoso al tatto, ideale per la rimozione dei residui di cere lucidanti e polish protettivi. La trama di ben 600 g/m2 permette di eliminare ogni residuo facilmente e di lasciare la carrozzeria pulita e pronta per gli eventuali successivi trattamenti.
- Dimensioni 40x40 cm, senza bordi né cuciture per evitare graffi o rigature. Lavabile a mano o in lavatrice a temperature non superiori ai 40°C. Colore giallo.

Codice	Desc.
4460031410	Heavy

### Panno in microfibra "detailer light"



- Panno in microfibra dalla trama liscia con leggeri rilievi, indicato per la perfetta finitura dopo la lucidatura delle autocarrozzerie, per eliminare i residui di protettivi e donare alla vernice una lucentezza senza paragoni.
- Dimensioni 40x40 cm, con bordi cuciti morbidissimi per non graffiare o creare striature. Lavabile a mano o in lavatrice a temperature non superiori a 40°C. Grammatura 300 g/m2, colore grigio.

Codice	Desc.
4460031420	Light

### Panno in microfibra "detailer grey/yellow"



- Panno in microfibra dalla superficie perfettamente liscia, grammatura media, perfetto per ogni tipo di superficie da pulire negli interni auto: pannelli porta, cruscotti, sedili, vetri, specchi, rivestimenti di ogni genere anche in aggiunta a prodotti specifici.
- Dimensioni 40x40 cm, con bordi cuciti morbidissimi per non graffiare o creare striature. Lavabile a mano o in lavatrice a temperature non superiori a 40°C. Grammatura 300 g/m2, colore grigio con bordo giallo.

Codice	Desc.
4460031430	Grey/Yellow

6

### Panno in microfibra "detailer white dry"



- Panno in microfibra dalla trama spugnosa e delicatissima, indicato per l'asciugatura di qualsiasi tipo di superficie, anche le più delicate. Ottimo per l'asciugatura delle carrozzerie dopo il lavaggio. Assorbe l'acqua, asciuga perfettamente, non lascia aloni o striature, perfetto anche su cristalli e cromature, così come su parti verniciate o in plastica grezza.
- Bordi perfettamente rifiniti per evitare graffi e segni, dimensioni 40x60 cm. Lavabile a mano o in lavatrice a temperature non superiori a 40°C. Grammatura 500 g/m2, colore bianco.

Codice	Desc.
4460031440	White Dry

## Tubo passaggio carburante



- Tubo per ciclomotori e moto fornito in bobina da 25 mt
- Passaggio miscele e benzine verdi per mandata e ritorno. Idoneo per lubrificanti
- ISO 1307
- Colore: verde trasparente

Codice	Descrizione
373BO04200	4X7-TUBO PU CARBUR.BOB.25MT
373BO04300	5X10-TUBO PU CARBUR.BOB.25MT
373BO04400	6X11-TUBO PU CARBUR.BOB.25MT
373BO04500	7X11-TUBO PU CARBUR.BOB.25MT

## Mascheratura in polietilene per cerchi



- Mascheratura in polietilene preformata per la protezione degli pneumatici e la semplice verniciatura dei cerchi auto.
- Pretagliati in pezzi unici già separati, l'altissima elasticità del materiale permette alla protezione, una volta sgonfiata e stallonata la gomma, di calzare perfettamente sul bordo del cerchio, e di aderire al perimetro della gomma per una perfetta mascheratura dalla vernice e dai fumi di verniciatura.
- Enorme risparmio di tempo, la mascheratura degli pneumatici si effettua in circa 2 minuti contro i 15 occorrenti con i metodi tradizionali (carta o telo in polietilene). Adatto per cerchi in acciaio e in lega leggera con diametri fino a 22.

Codice	Desc.	Articolo
4440008130	993	Scatola dispenser da 20 pezzi

## Asciugamani Orizzontale



- Rotolo ad estrazione esterna in pura cellulosa al 100%.
- 2 veli di carta godronata, grammatura 17 g/mq ad alto potere assorbente in colore bianco
- 212 strappi e lunghezza rotolo 72 mt
- Dimensione strappo: 34x20cm e diametro anima ø50 mm
- Il prodotto è conforme alla certificazione Licenza EU ECOLABEL: IT/004/010 ed idoneo al contatto con tutte le tipologie di alimenti (secchi, umidi e grassi) come pure con la pelle umana e le mucose.
- Il prodotto è certificato come conforme allo standard PEFC - Catena di Custodia.
- Da utilizzare con apposito erogatore portarotoli orizzontale cod. 4460005500

Codice	Descrizione
4460031135	Asciugamani orizzontale



### I500-Carta blu 100% cellulosa



- Prodotto funzionale, utile per operazioni di pulizia di mani, vetri, piani da lavoro, impianti di produzione, tipografie, officine oltre a bar, ristoranti, pizzerie ed uffici.
- **CARATTERISTICHE:**
- 500 strappi, 3 veli di 100% Cellulosa, goffratura Satin
- Dimensioni strappo: L30 x H22 cm - Dimensione rotolo 150 m - Diametro rotolo ø28 cm - Diametro anima foro ø72mm velo 18gr/mq
- Altamente resistente, estremamente assorbente e a prova di latticino
- Non lascia pelucchi, colore blu.
- Fornita in una confezione in polietilene blu che ha la funzione di proteggere e preservare la qualità mantenendola intatta fino al momento dell'utilizzo
- **CERTIFICAZIONI:**
- Conforme alla Norma EN 646 - Carta e cartone destinati a venire in contatto con gli alimenti. Idonea al contatto con alimenti secchi sul territorio Italiano, conforme al Decreto Ministeriale 21/3/1973 e s.m.i.
- Dermatologicamente testato.
- Conforme alla certificazione EU ECOLABEL IT/004/010 , marchio di qualità ecologica dell'Unione Europea (Ecolabel UE) che contraddistingue prodotti e servizi che pur garantendo elevati standard prestazionali sono caratterizzati da un ridotto impatto ambientale durante l'intero ciclo di vita.
- Conforme allo standard PEFC - Catena di Custodia che stabilisce il collegamento tra la foresta e il mercato, rintracciando il materiale a base forestale da fonti sostenibili al prodotto finale.

Codice	Descrizione
4460031105	I500-CARTA BLU 100%CELLULOSA



## Nastro in carta per mascheratura resistente all'acqua



- Nastro maschera resistente all'acqua, colore verde.
- Per mascheratura nell'industria dell'autotrazione.
- Resistenza fino a 90° (30 minuti)
- Nastro mono adesivo in carta indicato per il carteggio a umido grazie alla sua impermeabilità
- Compatibile con la maggior parte delle vernici più diffuse
- In fase di rimozione non lascia residui.

Codice	Desc.	h mm	L mm
4060100350	MSK19	19	50
4060300450	MSK25	25	50
4060300500	MSK38	38	50
4060500300	MSK50	50	50

## Adesivo Telepass slim

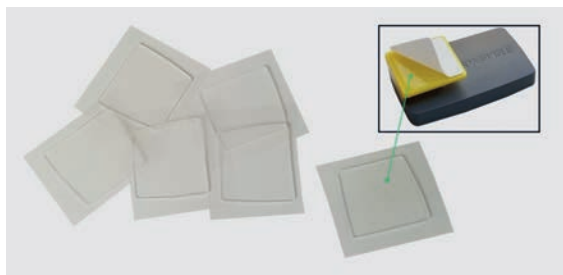

- Bi-adesivo ad alta resistenza, sagomato per poter aderire perfettamente alla forma del nuovo dispositivo (modello Slim).
- Ricambio conforme all'originale e utile per l'installazione a vetro del supporto Telepass modello Slim.
- Indicato per tutti i centri di sostituzione cristalli, autocarrozzerie e le carrozzerie per trasformazione veicoli.
- CARATTERISTICHE
- Dimensioni: Larghezza 25 x Lunghezza 29 mm
- Colore: Trasparente
- Forniti in una confezione contenenti 5 fogli adesivi.

Codice	Descrizione
4060008360	Adesivo Telepass slim

6



### Pinza per smontaggio bottoni doppi dritta



- Pinza studiata appositamente per lo smontaggio dei bottoni di fissaggio doppi, ne permette l'estrazione senza danneggiamenti per poterli poi riutilizzare.
- I becchi della pinza sono studiati appositamente per estrarre la parte interna e poter poi togliere l'intero bottone senza danneggiarlo e senza segnare le parti fissate.

Codice	Desc.
4770009460	934

### Pinza per smontaggio bottoni doppi a 90°



- Pinza studiata appositamente per lo smontaggio dei bottoni di fissaggio doppi, ne permette l'estrazione senza danneggiamenti per poterli poi riutilizzare.
- I becchi della pinza sono studiati appositamente per estrarre la parte interna e poter poi togliere l'intero bottone senza danneggiarlo e senza segnare le parti fissate.
- La piegatura a 90° permette l'accesso anche in punti difficilmente raggiungibili.

Codice	Desc.
4770009480	936

### Pinza per bottoni doppi a tre punte



- Pinza studiata appositamente per lo smontaggio dei bottoni di fissaggio doppi con tre asole disposte radialmente, ne permette l'estrazione senza danneggiamenti per poterli poi riutilizzare.
- I becchi della pinza sono studiati appositamente per estrarre la parte interna e poter poi togliere l'intero bottone senza danneggiarlo e senza segnare le parti fissate.

Codice	Desc.
4770009470	935

### Utensile per smontaggio maniglie porta VW Lupo



- Utensile specifico per lo smontaggio delle maniglie portiera delle autovetture VW Lupo, in modo semplice e senza danneggiare il meccanismo.

Codice	Desc.
4770009490	937

### Utensile per smontaggio maniglie porta VW Fox



- Utensile specifico per lo smontaggio delle maniglie portiera delle autovetture VW Fox, in modo semplice e senza danneggiare il meccanismo.

Codice	Desc.
4770009500	938

### Utensile per smontaggio maniglie porta Renault



- Utensile specifico per lo smontaggio delle maniglie portiera delle autovetture Renault, in modo semplice e senza danneggiare il meccanismo.

Codice	Desc.
4770009510	939

### Utensile per smontaggio maniglie porta Mercedes



- Utensile specifico per lo smontaggio delle maniglie portiera delle autovetture Mercedes delle classi A, B e C, in modo semplice e senza danneggiare il meccanismo.

Codice	Desc.
4770009520	940

### Utensile per regolazione fari a Led VAG



- Utensile specifico per la regolazione dei fari con tecnologia Led delle autovetture del gruppo VAG (Volkswagen, Audi, Seat, ecc.).

Codice	Desc.
4770009530	941

### Cacciavite a 5 punte per interni Seat



- Speciale cacciavite con estremità a cinque punte, indispensabile per lo smontaggio delle modanature interne delle autovetture di marca Seat. Permette lo smontaggio senza danneggiamenti ed il corretto recupero delle viti usate dalla casa costruttrice.

Codice	Desc.
4770009540	942

### Ventose per posizionamento modanature 6 pz



- Pratiche ventose con leva di supporto utili per tenere in posizione modanature, fregi, finiture ed ogni tipo di oggetto durante l'incollaggio e l'essiccazione dei collanti. Si applicano facilmente, non danneggiano le parti verniciate.
- Kit da sei pezzi per il posizionamento anche di oggetti lunghi o pesanti.

Codice	Desc.
4770009450	933

### Leva per registrazione cerniere



- Leva in acciaio universale per alzare, registrare, aggiustare, qualsiasi tipo di portiera o portellone posteriore di automobili senza doverli smontare.
- Di utilizzo semplice e veloce, permette il perfetto allineamento senza sforzo.
- L'utensile è dotato di tre perni intercambiabili per adattarsi ad ogni tipo di vettura.

Codice	Desc.	Articolo
4770009430	931	Leva completa di perni

### Set per regolazione cerniere porte



- Set completo composto da una impugnatura angolata ed un cricchetto speciale su cui installare gli inserti di tipo XZN e Torx per la regolazione delle cerniere porta delle autovetture, di ogni casa automobilistica.
- Nel set sono compresi 7 inserti nelle misure M8, M10, M12, T30, T40, T45, T50.

Codice	Desc.
4770009440	932

### Ventose multipad per carrozzeria

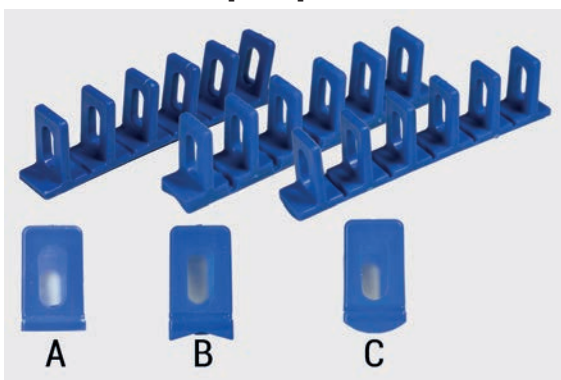

- Stringhe di ventose con anelli di aggancio per il tiraggio delle ammaccature sulle carrozzerie auto, permettono il raddrizzamento di ammaccature anche di grandi dimensioni applicandole con le apposite colle a caldo, anche senza togliere la vernice.
- Disponibili in diverse forme e grandezze per adattarsi alla forma dell'ammaccatura ed alla forma finale desiderata. Possono essere applicate anche più stringhe per raggiungere la lunghezza desiderata.
- Materiale resistente e riutilizzabile più volte. Lunghezza delle stringhe mm 156. 6 anelli per ogni stringa. Confezioni da tre pezzi per codice.

Codice	Desc.	Forma	Sezione	Foto
4770009580	946	Piana	20x30 mm	A
4770009590	947	Piana	35x38 mm	A
4770009600	948	Piana	40x38 mm	A
4770009610	949	Concava	20x40 mm	B
4770009620	950	Piana	40x40 mm	A
4770009630	951	Convessa	22x40 mm	C
4770009640	952	Convessa	35x42 mm	C

### Barra in acciaio per Multipad



- Barra in acciaio piegata a L per l'inserimento nelle asole delle ventose multipad, indispensabile per l'aggancio ed il tiraggio tramite le apposite barre, masse battenti o altri utensili.
- Lunghezza barra 180 mm. La forma a L permette il bloccaggio sicuro della barra prima dell'utilizzo.

Codice	Desc.
4770009650	953

### Solvente spray per colla a caldo (Hot Melt)



- Solvente apposito per sciogliere e facilitare il distacco della colla a caldo (Hot Melt) dopo l'utilizzo con i tirabolli. Non danneggia le vernici né il materiale con cui sono costruite le ventose.

Codice	Desc.	Cont. ml
4770009660	954	300



### Battitoio per raddrizzatura 2,5 Kg



- Battitoio per carrozzeria, realizzato in acciaio zincato, attacco frontale filettato M14. Lunghezza totale 450 mm, diametro dell'impugnatura 45 mm.

Codice	Desc.
4770009760	964

### Traversa di tiro con leve



- Traversa di tiro con piedi snodati e rivestiti, sistema di tiro regolabile con doppia leva. Ideale per operazioni di raddrizzatura con accessori per spotter o con multipad incollate.
- Lunghezza 830 mm, peso 6,2 Kg.

Codice	Desc.
4770009670	955

### Traversa di tiro con vite



- Traversa di tiro con piedi snodati e rivestiti, sistema di tiro regolabile con vite e volantino. Ideale per operazioni di raddrizzatura con accessori per spotter o con multipad incollate.
- Lunghezza 830 mm, peso 6,0 Kg. Fornita di serie con artiglio a quattro braccia, disponibile opzionale l'artiglio a sei braccia.

Codice	Desc.
4770009680	956

### Barra di tiro regolabile



- Barra di tiro con piede snodato e rivestito, sistema di tiro posizionabile a seconda delle esigenze. Ideale per operazioni di raddrizzatura con accessori per spotter o con multipad incollate.
- Fornita di serie con artiglio a quattro braccia, disponibile opzionale l'artiglio a sei braccia.

Codice	Desc.
4770009690	957

### Artigli di ricambio per traverse di tiro



- Artigli di ricambio per traverse di tiro, attacco filettato femmina M14, adattabili ad ogni traversa con barra filettata da 14 mm.

Codice	Desc.	N. bracci
4770009700	958	4
4770009710	959	6

### Set cunei a battere in PTFE



- Set di cunei a battere in teflon per la rifinitura dopo il tiraggio delle bozze, utilizzabili su ogni tipo di metallo, permettono la spianatura perfetta ed il raddrizzamento dei lamierati senza intaccare la vernice.
- Il set si compone di due impugnature di lunghezza 80 e 120 mm, 1 cuneo raggiato a punta fine, 1 cuneo raggiato a punta media, 1 cuneo punta piana rotonda, 1 cuneo bombato semisferico, 1 cuneo a scalpello bombato ed 1 cuneo a scalpello piano.

Codice	Desc.
4770009720	960

### Kit martelli in alluminio



- Kit di martelli con testa in alluminio specifici per il trattamento e la raddrizzatura dei bolli sulle carrozzerie auto. La leggerezza e la maneggevolezza li rendono ottimi per l'utilizzo con i cunei in PTFE, o per l'utilizzo su lamierati in alluminio.
- Kit composto da 4 martelli di varie forme e peso.

Codice	Desc.
4770009730	961

### Lampada evidenziatrice per bolli 300X150 mm



- Lampada portatile a led con speciale luce rigata per l'evidenziazione di bolli e difetti delle superfici delle carrozzerie. La luce emessa, a righe alternate, permette di esaltare ogni minimo difetto della carrozzeria, aiutando l'operatore durante le operazioni di raddrizzatura di bolli, cocci e difetti.
- Dotata di supporto snodabile in ogni direzione, ventosa per l'applicazione su qualsiasi pannello di carrozzeria, alimentazione tramite la batteria dell'automezzo a 12 volts.
- Superficie luminosa delle dimensioni di 300 x 150 mm, possibilità di regolare la luminosità in base alla luce ambientale per il miglior effetto ottico.

Codice	Desc.
4770009740	962

### Lampada per controllo vernice Suncolor 3



- Lampada a led ricaricabile specifica per il controllo delle carrozzerie auto. Permette di evidenziare chiaramente le differenze di colore e la presenza di difetti sulla vernice quali micrograffi, swirl, opacizzazioni.
- Base magnetica orientabile, emissione con lente convergente del raggio luminoso, possibilità di selezionare tre temperature di colore tra 2700, 4500 e 6500 K per adattarsi alle varie tonalità delle tinte.
- Dotata di alimentatore ricaricabile da rete 220 Volts e base di ricarica. Alimentata da batteria interna al Litio da 3,7 Volts - 2600 mAh.

Codice	Desc.
4770009750	963

## Punzoni per foratura paraurti sensori di parcheggio



- I punzoni sono delle misure usate in questo tipo di lavorazione. Per il loro utilizzo è necessario effettuare un preforo di diametro 8 mm sul paraurti, applicare internamente ed esternamente le due parti del punzone unite dalla vite in acciaio M8 e stringere con una chiave o un cricchetto da 13 mm fino alla realizzazione del foro.
- La lavorazione avviene perfetta, senza sbavature e con i bordi perfettamente lisci e ben rifiniti, in modo da dover evitare ulteriori lavorazioni di finitura.
- Disponibili i due kit da 7 e 13 pezzi, con punta in HSS, e tutti i punzoni sfusi nelle varie misure.

Codice	Descrizione	Contenuto
4770006780	748 - Kit completo punzoni 7 pz.	Punzoni: 17, 18, 19, 20, 21, 22 mm. Punta in Hss 8 x 120 mm
4770009250	929 - Kit completo punzoni 13 pz.	Punzoni: 14, 15, 16, 18.5, 22.5, 23, 24, 26, 26.5, 27, 28, 30, 32.

Parti di ricambio / Contenuto		
Codice	Desc.	Ø punzone mm
4770006790	748/17	17
4770006800	748/18	18
4770006810	748/19	19
4770006820	748/20	20
4770006830	748/21	21
4770006840	748/22	22
4770009260	930/14	14,0
4770009270	930/15	15,0
4770009280	930/15,8	15,8
4770009290	930/16	16,0
4770009300	930/16,8	16,8
4770009310	930/18,5	18,5
4770009320	930/22,5	22,5
4770009330	930/23	23,0
4770009340	930/24	24,0
4770009350	930/26	26,0
4770009360	930/26,5	26,5
4770009370	930/27	27,0
4770009380	930/28	28,0
4770009390	930/30	30,0
4770009400	930/32	32,0
4770009410	930/34	34,0
4770009420	930/37,5	37,5



## Livella laser verde autolivellante per interni



- Ideale per utilizzi interni, proietta riga orizzontale e verticale singole o accoppiate, più 5 punti laser per messa a piombo e al centro di tre lati per un perfetto allineamento. Si autolivella autonomamente entro un dislivello di 3°.
- Dotata di blocco del livellamento per la tracciatura di piani inclinati, linee laser attivabili autonomamente. Completa di supporto magnetico per fissaggio diretto su supporti in ferro o per fissaggi temporanei su muratura tramite chiodi o tasselli. Foro filettato inferiore con diametri 1/4" e 5/8" per il fissaggio su supporti e treppiedi opzionali.
- Tramite l'utilizzo del ricevitore opzionale codice 4770009010-913 è possibile la ricezione delle linee laser a distanze fino a 40 metri, con possibilità di utilizzo anche all'aperto. Funzionamento con quattro pile AA stilo comprese nella confezione.
- Dotazione di serie: supporto a parete magnetico, pile, valigetta per trasporto e stoccaggio.

Codice	Desc.
4770009810	967

Caratteristiche tecniche	
Precisione della misurazione	+/- 2 mm/m
Auto livellamento	+/- 3°
Lunghezza d'onda laser	515 nm
Laser	Classe 2<1 mW
Alimentazione	4 pile AA Stilo 1,5 V
Durata batterie	Circa 4 ore
Temperatura di esercizio	Da 0°C a +50°C
Temperatura di stoccaggio	Da -10°C a +70°C
Grado di protezione	IP54
Dimensioni	L66xH100xP125 mm
Peso con batteria	570 g

### Supporto per verniciatura magnetico



- Supporto in acciaio con magneti dotato di 10 pinze mobili creato per la verniciatura di piccoli pezzi quali: sensori, calotte specchi, maniglie, antenne, ecc. Si applica facilmente alle pareti dei forni di verniciatura o su qualsiasi carrello o supporto in ferro.
- Il numero di pinze permette di verniciare tutta la serie di sensori in un'unica operazione o di sostenere qualsiasi piccola parte nella posizione migliore per la lavorazione.

Codice	Desc.
4700011030	3940

### Carrello porta paraurti



- Carrello in acciaio studiato appositamente per il fissaggio sicuro e la facile orientabilità di parti flessibili e delicate come i paraurti durante le operazioni di lavorazione.
- I bracci orientabili ed il fissaggio tramite pinze a molla fissano i vari pezzi e li rendono stabili per le fasi di preparazione, verniciatura ed asciugatura.
- Ingombri molto ridotti, orientabile in ogni posizione, dotato di ruote con freno per il facile scorrimento sui grigliati.

Codice	Desc.
4700011040	3941

#### Parti di ricambio / Contenuto

Codice	Desc.	Articolo
4700011050	3942	Ruote di ricambio tre pezzi

8

### Carrello orientabile per lamierati

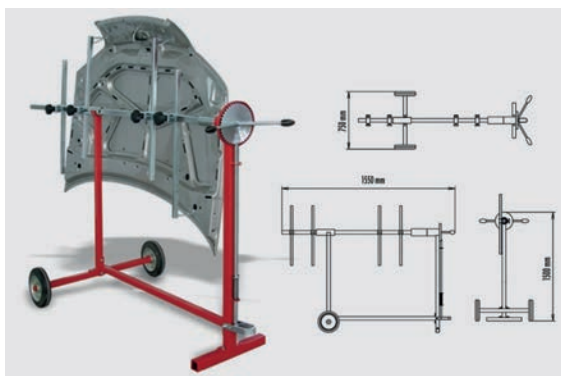

- Carrello orientabile per il fissaggio di ogni tipo di lamierato, facilmente orientabile in ogni posizione, ne permette anche il facile trasporto nelle varie postazioni di lavoro dall'inizio alla fine delle lavorazioni.
- Un solo operatore può facilmente orientare o spostare qualsiasi lamierato senza sforzo e facilmente grazie al bloccaggio a pedale sulla corona dentata. Le grandi ruote in gomma ne permettono il movimento su ogni superficie e sui grigliati.

Codice	Desc.
4700011070	3944

### Rastrelliera porta paraurti



- Rastrelliera in acciaio per lo staggio dei paraurti in modo facile e sicuro. Consente di stoccare fino a quattro paraurti.
- L'articolo viene fornito completamente smontato e non ha bisogno di essere fissato a parete. Larghezza: 1090 mm. Altezza: 2140 mm. Profondità bracci: 500 mm. Peso: 28 Kg.

Codice	Desc.
4700011080	3945

### Carrello porta lamierati



- Carrello in acciaio specifico per lo stoccaggio ed il trasporto dei lamierati e dei particolari smontati. Permette di tenere ben riunito e in ordine tutto il materiale durante e dopo lo smontaggio delle autovetture.
- Dotato di due ruote piroettanti e due fisse per il facile spostamento, fornito completamente smontato. Peso 62 Kg

Codice	Desc.
4700011100	3947

### Carrello sposta auto "Svelto"

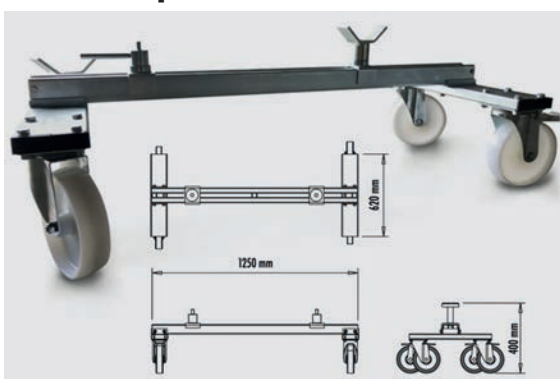

- Carrello per la movimentazione delle scocche auto in acciaio zincato con supporti regolabili, dotato di appoggi a cavalletto e a perno. Ruote in nylon di grande diametro piroettanti, una dotata di freno, utili per l'uso anche sui grigliati.
- Portata massima del carrello: 1000 Kg. Peso: 29 Kg.

Codice	Desc.
4700011110	3948

### Carrello sposta auto "Suv Trolley"

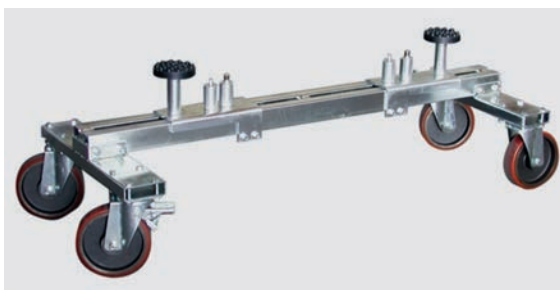

- Carrello in acciaio zincato per la movimentazione di scocche di SUV, Pickup, furgoni e minibus. Dotato di bracci telescopici regolabili, ruote in ghisa rivestite in poliuretano di grande diametro piroettanti di cui una dotata di freno utili per le movimentazioni anche sui grigliati.
- La dotazione standard comprende due piattelli in gomma, due supporti a perno di lunghezza 90 mm e due serie di prolunghe per piattelli da 95 e 125 mm
- Portata massima: 3100 Kg. Peso: 68 Kg.

Codice	Desc.
4700011150	3952

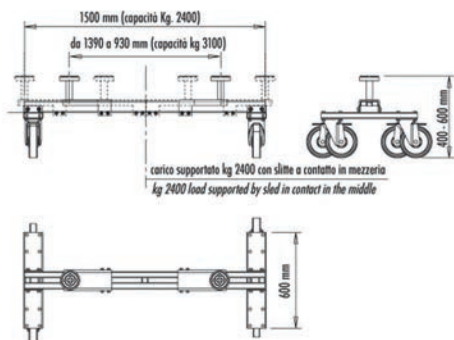

8

## Attacchi a morsetto per carrello "Suv Trolley"



- Attacchi speciali a morsetto specifici per il nostro Carrello sposta auto Suv Trolley, studiati per il fissaggio sicuro e stabile sui bordini sottoporta dei mezzi.
- L'utilizzo permette la massima stabilità e sicurezza quando si devono spostare i veicoli su pavimenti non perfettamente lisci ed è consigliato per l'uso su mezzi di grandi dimensioni.

Codice	Desc.
4700011160	3953

## Imbuto per ADBLUE piegato a 45°



- Imbuto per riempimento e rabbocco ADBLUE
- Dotato di valvola per interrompere il riempimento una volta che il serbatoio è pieno.
- Con scala di livello trasparente.

Codice	Descrizione
4430059955	Imbuto per adblue piegato a 45°

### Bracci mobili per lamierati per carrello porta paraurti



- Set di bracci mobili apposti per il montaggio sul carrello porta paraurti anche di lamierati di vario tipo e parafranghi.
- Si applicano facilmente e permettono il posizionamento corretto durante le operazioni di raddrizzatura, levigatura e verniciatura.

Codice	Desc.
4700011060	3943

### Rastrelliera doppia porta paraurti



- Rastrelliera doppia in acciaio per lo staggio dei paraurti in modo facile e sicuro. Consente di stoccare fino a otto paraurti ed è dotata di ruote piroettanti per il facile spostamento.
- L'articolo viene fornito completamente smontato. Larghezza: 1090 mm. Altezza: 2140 mm. Profondità bracci: 500 mm. Peso: 52 Kg.

Codice	Desc.
4700011090	3946

8

### Carrello sposta auto "Maxicar"

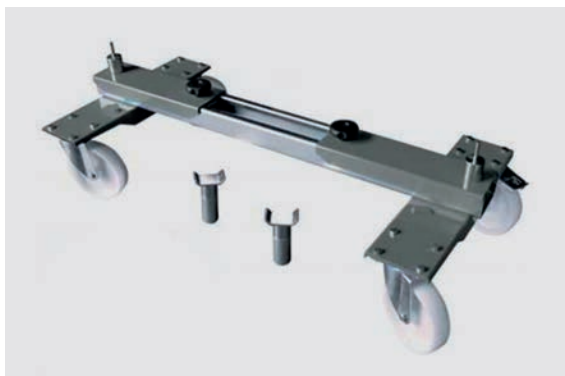

- Carrello in acciaio zincato per la movimentazione di scocche e auto danneggiate senza ruote. Dotato di bracci telescopici regolabili, ruote in nylon di grande diametro piroettanti di cui una dotata di freno utili per le movimentazioni anche sui grigliati.
- La dotazione standard comprende due tipi di supporti, a perno e a U, disponibili altri due tipi di supporti su richiesta, a morse e a tampone.
- Portata massima: 1000 Kg. Peso: 50 Kg.

Codice	Desc.
4700011120	3949

Caratteristiche tecniche	
Larghezza max	1800 mm
Larghezza min	1300 mm
Interasse tra attacchi max	1740 mm
Interasse tra attacchi min	810 mm
Interasse tra le ruote	1100 mm
Altezza massima	560 mm
Portata	1000 Kg
Peso	50 Kg

## Attacchi a morsetto per carrello "Maxicar"

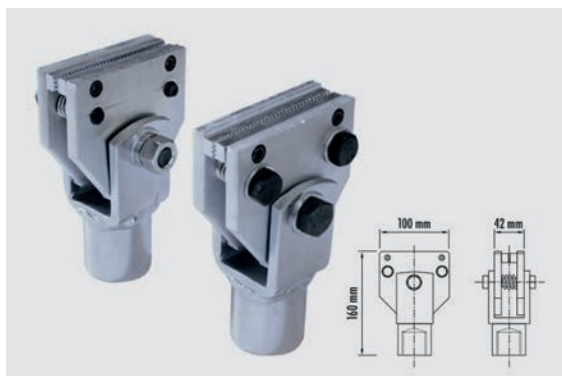

- Attacchi speciali a morsetto specifici per il nostro Carrello sposta auto Maxicar, studiati per il fissaggio sicuro e stabile sui bordini sottoporta delle vetture.
- L'utilizzo permette la massima stabilità e sicurezza quando si devono spostare i veicoli su pavimenti non perfettamente lisci ed è consigliato per l'uso su mezzi di grandi dimensioni.

Codice	Desc.
4700011130	3950

## Tamponi in gomma per carrello "Maxicar"



- Tamponi in gomma specifici per l'applicazione sul nostro carrello sposta auto Maxicar, permettono di avere una ampia zona di appoggio sotto la scocca delle vetture per evitare piegature e danneggiamenti.

Codice	Desc.
4700011140	3951

### Kit mini leve



- Kit composto da 3 leve in materiale plastico ma ultra resistente
- Antigraffio
- Lunghezza cm 18, ricurve nella parte finale
- Punte piatte ultrasottili, 1mm
- Larghezza punte mm 4/7 piatta/piatta
- Larghezza punte-6/10 piatta/curva
- Larghezza punte -10/12 piatta/piatta
- Molteplici applicazioni in tutti i settori lavorativi
- Fornite in custodia di plastica

Codice	Descrizione
4770009840	Kit 3 mini leve

### Kit ganci



- Kit composto da 3 ganci in materiale plastico ma ultra resistente
- Antigraffio
- Lunghezza cm 16 circa
- Molteplici applicazioni in tutti campi operativi
- Ideali per rimuovere o-ring e paraoli
- Forniti in custodia di plastica

Codice	Descrizione
4770009850	Kit 3 ganci



## Prova compressione motori benzina



- Permette di conoscere esattamente e in pochi minuti le condizioni del motore in esame. Con la scheda registrata durante le prove si possono documentare al cliente le effettive condizioni del mezzo. Le condizioni del motore in esame si possono conoscere sia osservando l'avanzamento della lancetta durante la prova che analizzando il diagramma fornito al termine della prova.
- Scheda con ampia scala di lettura. Possibilità di registrare sulla scheda 8 prove.
- Sistema di connessione sul foro candela a mezzo di attacco rapido, è sufficiente la pressione generata dal cilindro per tenerlo in posizione.
- Confezione in pratica valigetta completo di un adattatore per candele M12 Art. 763, 48 schede e 5 gommini di ricambio.

Codice	Descrizione
3690B00110	362 - Prova compressione motori benzina

Parti di ricambio / Contenuto	
Codice	Descrizione
3690B00300	365/48 Cartellini 4-17 Bar 48 pz.
3690B00120	762 - Adattatore per candela 10M
3690B00130	763-Adattatore per candela 12M
3690B00140	764 - Adattatore per candela 18M
3690B00150	765 - Adattatore per motori Ford
3690B00160	766 - Adattatore lungo per candela 12M
3690B00170	767 - Adattatore lungo pe r candela 14M
3690B00180	768 - Adattatore lungo per candela 10M

## Prova compressione motori diesel



- Permette di conoscere esattamente e in pochi minuti le condizioni del motore in esame. Con la scheda registrata durante le prove si possono documentare al cliente le effettive condizioni del mezzo. Le condizioni del motore in esame si possono conoscere sia osservando l'avanzamento della lancetta durante la prova che analizzando il diagramma fornito al termine della prova. Scheda con ampia scala di lettura.
- Possibilità di registrare sulla scheda 8 prove.
- Possibilità di usare, utilizzando i raccordi forniti di serie con lo strumento, tutti i tipi di finti iniettori in commercio.
- Confezione in pratica valigetta contenente: un raccordo rapido m 14x1,5 per finti iniettori; un raccordo m 14x1,5 da impiegare in spazi ristretti; un raccordo m 12x1,5 per iniettori originali adattati all'uso e 48 schede.
- Per l'uso del prova compressione diesel, è necessario disporre di un finto iniettore o di una finta candeledda adatti al motore in esame.

Codice	Descrizione
3700D00300	363 - Prova compressione motori Diesel

Parti di ricambio / Contenuto	
Codice	Descrizione
3700D00305	366/48 Cartellini 8-40 Bar
3700D00306	363/103-FINTO INIETTORE
3700D00307	363/107-FINTA CANDELETTA
3700D00308	363/108-FINTA CANDELETTA
3700D00309	363/109-FINTA CANDELETTA
3700D00310	363/111-FINTA CANDELETTA
3700D00311	363/112-FINTA CANDELETTA
3700D00312	363/113-FINTA CANDELETTA
3700D00313	363/114-FINTA CANDELETTA
3700D00314	363/115-FINTA CANDELETTA
3700D00315	363/116-FINTA CANDELETTA
3700D00316	363/117-FINTA CANDELETTA
3700D00317	363/118-KIT FINTE CANDELETTE M10-M12
3700D00318	363/119-FINTA CANDELETTA
3700D00319	363/120-FINTA CANDELETTA
3700D00320	363/121-FINTA CANDELETTA
3700D00321	363/122-FINTA CANDELETTA
3700D00322	363/123-FINTA CANDELETTA
3700D00323	363/124-FINTA CANDELETTA
3700D00324	363/125-FINTA CANDELETTA
3700D00325	363/126-FINTA CANDELETTA
3700D00326	363/127-FINTA CANDELETTA
3700D00327	363/128-FINTA CANDELETTA
3700D00328	363/129-FINTA CANDELETTA
3700D00329	363/131-FINTA CANDELETTA
3700D00330	363/132-FINTA CANDELETTA
3700D00331	363/133-FINTA CANDELETTA
3700D00332	363/135-FINTA CANDELETTA
3700D00333	363/137-FINTA CANDELETTA
3700D00334	363/138-FINTA CANDELETTA
3700D00335	363/3-FINTA CANDELETTA
3700D00336	363/4-FINTO INIETTORE
3700D00337	363/7-FINTO INIETTORE
3700D00338	363/81-FINTO INIETTORE
3700D00339	363/96-FINTA CANDELETTA
3700D00340	363/98-FINTA CANDELETTA

## Faretto Cob Led 1000 lumen



- Faretto Cob Led ricaricabile da 1000 Lumen ultraleggero, maneggevole e potente
- Fino a 7 h di autonomia in modalità energy saving, tempo di ricarica 4h
- Magnete incorporato posizionato sulla maniglia e indicatore stato di carica batteria
- Dimensioni: 145x100x40 mm. Peso: 420 gr
- Grado protezione IP65
- Fornito di: cavo da 1m USB/MICRO USB e alimentatore 100/240V USB

Codice	Descrizione
3480003690	Faretto Cob Led 1000 Lumen

## Trapano tassellatore SDS-Plus 800 W-2,4 Joule



- Trapano tassellatore con attacco rapido di punte e scalpelli SDS-Plus, compatto e maneggevole, adatto per perforazioni nel calcestruzzo, muratura, e scalpellatura leggera diintonaci e rivestimenti.
- Indicato per tutti i lavori di perforazione nei materiali edili, posa di manufatti, perforazioni per fissaggio tramite ancoranti, rimozione diintonaci e piastrelle, piccole operazioni di tracciatura, ecc.
- Reversibile, dotato di regolazione elettronica di velocità, possibilità di: forare con percussione, forare senza percussione, scalpellare senza rotazione.
- Elettronica Vario (V) per lavorare con velocità adeguate ai materiali. Frizione di sicurezza Metabo S-automatic: sganciamento meccanico della trasmissione al bloccarsi della punta per lavorare in tutta sicurezza. Interruttore bloccabile per lavorare comodamente in caso di impiego prolungato.
- Dotazione di serie: impugnatura supplementare antivibrazioni, asta di profondità. Fornito in valigetta plastica.

Codice	Desc.
4170040890	KHE2445

Caratteristiche tecniche	
Potenza massima	800 W
Energia max del singolo colpo	2,4 Joule
N° max di percussioni	4.800/minuto
Ø max foro su calcestruzzo con punte piene	24 mm
Ø max foro su calcestruzzo con corone	82 mm
Ø max foratura nell'acciaio	13 mm
Ø max foratura nel legno	30 mm
N° di giri max	0-1.500/min.
Attacco rapido utensili	SDS-Plus
Diametro collare	43 mm
Peso senza cavo	2,8 Kg
Lunghezza cavo	4 m

Parti di ricambio / Contenuto	
Codice	Articolo
417RC19170	1403 Coppia spazzole di ricambio
417RC19180	1404 Impugnatura supplementare

## Bussole di riduzione per cono morse



- Bussole coniche di riduzione per attacchi trapani a cono morse.
- Realizzazione in acciaio secondo le norme DIN 2185, cono esterno rettificato.

Codice	Desc.	Riduzione
417RC19260	1412	Da M2 a M1
417RC00200	8 M3-2	Da M3 a M2
417RC00210	8 M3-1	Da M3 a M1
417RC19270	1413	Da M4 a M1
417RC19280	1414	Da M4 a M2
417RC00215	8 M4-3	Da M4 a M3

## Cesoia a batteria Trumpf C160 - 1,6 mm



- Cesoia per metalli piccola e dalle grandi prestazioni, funzionamento con batteria al Lito da 12 Volts 4,0 Ah, permette taglio dritti e con qualsiasi curvatura fino a 90 mm di raggio su: ferro fino a 1,6 mm, acciaio fino a 1,2 mm, alluminio e lega leggera fino a 2 mm. La sua struttura permette anche il taglio di tubi aggraffati con spessore fino a 4x0,63 mm.
- Le batterie, con sistema CAS, possono essere intercambiabili con altre marche con lo stesso sistema, tipo Metabo e molte altre marche. Motore brushless esente da manutenzione e cambio spazzole. Velocità di taglio da 5 a 9 metri al minuto.
- Ideale per tagli su lamiere piane, sezioni radiali e interne, intagli sul pieno. Per iniziare il taglio basta, nel pieno, un foro di 15 mm di diametro.
- Dotazione di serie: due batterie Li-Ion da 12 Volts - 4,0 Ah, caricabatterie rapido, valigetta impilabile.

Codice	Desc.
4170031180	C160B

Caratteristiche tecniche	
Spessore massimo su acciaio 400 N/mm <sup>2</sup>	1,6 mm
Spessore massimo su acciaio 600 N/mm <sup>2</sup>	1,2 mm
Spessore massimo su alluminio 250 N/mm <sup>2</sup>	2,0 mm
Spessore massimo su tubo aggraffato 400 N/mm <sup>2</sup>	4x0,63 mm
Raggio minimo di curvatura	90 mm
Velocità di lavoro	5m/min - 9m/min
Numero massimo di corse	5500/min
Diametro foro iniziale	15 mm
Tensione di alimentazione	12 Volts
Peso con batteria	1,6 kg
Dimensioni	356x89x70 mm

Parti di ricambio / Contenuto	
Codice	Descrizione
417RC19300	1415 - Batteria 12 Volts - 4,0 Ah
417RC19310	1416 - Caricabatterie rapido
417RC19320	1417 - Coltelli di ricambio
417RC19330	1418 - Placchette di taglio

## Cesoia a batteria Trumpf S160 - 1,6 mm



- Cesoia per metalli piccola e dalle grandi prestazioni, funzionamento con batteria al Lito da 12 Volts 4,0 Ah, permette taglio dritti e con qualsiasi curvatura fino a 16 mm di raggio su: ferro fino a 1,6 mm, acciaio fino a 1,2 mm, alluminio e lega leggera fino a 2 mm.
- Le batterie, con sistema CAS, possono essere intercambiabili con altre marche con lo stesso sistema, tipo Metabo e molte altre marche. Motore brushless esente da manutenzione e cambio spazzole. Velocità di taglio da 5 a 9 metri al minuto.
- Ideale per tagli su lamiere piane, intagli sul pieno. Per iniziare il taglio basta, nel pieno, un foro di 27 mm di diametro.
- Dotazione di serie: due batterie Li-Ion da 12 Volts - 4,0 Ah, caricabatterie rapido, valigetta impilabile.

Codice	Desc.
4170031190	S160B

Caratteristiche tecniche	
Spessore massimo su acciaio 400 N/mm <sup>2</sup>	1,6 mm
Spessore massimo su acciaio 600 N/mm <sup>2</sup>	1,2 mm
Spessore massimo su alluminio 250 N/mm <sup>2</sup>	2,0 mm
Raggio minimo di curvatura	16 mm
Velocità di lavoro	5 m/min - 9 m/min
Numero massimo di corse	5500/min
Diametro foro iniziale	27 mm
Tensione di alimentazione	12 Volts
Peso con batteria	1,7 Kg
Dimensioni	295x156x70

Parti di ricambio / Contenuto	
Codice	Descrizione
417RC19300	1415-Batteria 12 Volts - 4,0 Ah
417RC19310	1416 - Caricabatterie rapido
417RC19340	1419 - Coltelli di ricambio

## Roditrice a batteria per lamiere grecate 1,6 mm



- Roditrice prolungata per metalli piccola e dalle grandi prestazioni, funzionamento con batteria al Litio da 12 Volts 4,0 Ah, permette la lavorazione di lamiere grecate fino ad una profondità di circa 60 mm su: ferro fino a 1,6 mm, acciaio fino a 1,2 mm, alluminio e lega leggera fino a 2 mm.
- Le batterie, con sistema CAS, possono essere intercambiabili con altre marche con lo stesso sistema, tipo Metabo e molte altre marche. Motore brushless esente da manutenzione e cambio spazzole. Velocità di taglio di 1,9 metri al minuto.
- Ideale per tagli su lamiere piane, sezioni radiali e interne, intagli sul pieno. Per iniziare il taglio basta, nel pieno, un foro di 22 mm di diametro.
- Dotazione di serie: due batterie Li-Ion da 12 Volts - 4,0 Ah, caricabatterie rapido, valigetta impilabile.

Codice	Desc.
4170031200	N160B

Caratteristiche tecniche	
Spessore massimo su acciaio 400 N/mm <sup>2</sup>	1,6 mm
Spessore massimo su acciaio 600 N/mm <sup>2</sup>	1,0 mm
Spessore massimo su acciaio 800 N/mm <sup>2</sup>	0,7 mm
Spessore massimo su alluminio 250 N/mm <sup>2</sup>	2,0 mm
Velocità di lavoro	1,9 m/min
Raggio minimo di curvatura	24 mm
Numero massimo di corse	5500/min
Diametro foro iniziale	22 mm
Tensione di alimentazione	12 Volts
Peso con batteria	1,8 Kg
Dimensioni	307x280x70mm

Parti di ricambio / Contenuto	
Codice	Descrizione
417RC19300	1415 - Batteria 12 Volts - 4,0 Ah
417RC19310	1416 - Caricabatterie rapido
417RC19350	1420 - Punzone di ricambio
417RC19360	1421 - Matrice di ricambio

## Termosoffiatore a batteria 18 V 300-500°C

CE



- Termosoffiatore potente e versatile alimentato con batteria da 18 Volts 5,5 Ah Li-Ion con sistema CAS, per la compatibilità con tutte le batterie di qualsiasi marca che adottano tale sistema. Doppia temperatura impostabile di 300°C oppure 500°C, elevate portata d'aria fino a 200 litri/minuto.
- Leggero e bilanciato, impugnatura rivestita antiscivolo. Dotato di luce a led per illuminare il punto di lavoro. Possibilità di montare gli ugelli adattatori per modificare il flusso d'aria.
- Dotazione di serie: 1 batteria Li-Ion da 18 V - 5,5 Ah, caricabatterie rapido, valigetta in plastica.

Codice	Desc.
4170016420	MH3

Caratteristiche tecniche	
Temperatura	+300°C - +500°C
Tempo di riscaldamento >300°C	<5 secondi
Tempo di riscaldamento >500°C	Circa 20 secondi
Volume aria	Max 200 L/min
Tipo di resistenza	Ceramica
Sistema batteria	CAS
Voltaggio	18V
Capacità batteria	5,5 Ah
Peso con batteria	685g

Parti di ricambio / Contenuto	
Codice	Descrizione
417RC19370	1422 - Batteria Li-Ion 18V - 5,5 Ah
417RC19380	1423 - Caricabatterie rapido



## Torcia frontale a Led 450 Lumen



- Torcia frontale a led con calamita sganciabile o utilizzabile con il cinturino.
- 3 livelli di intensità: LED COB da 190 lumen, SPOT SMD da 300 lumen e livello massimo COB+SPOT da 450 lumen.
- Comodità estrema, permette il lavoro a mani libere garantendo un ampio fascio luminoso.
- Sensore contactless ON/OFF, la lampada si accende con il movimento della mano, anche indossando i guanti.
- Autonomia 1.5h, tempo di ricarica 2.5 h.
- Dimensioni 70x40x35mm, 98gr di peso.
- Lampada ricaricabile, incluso nella confezione CAVO MICRO USB.

Codice	Descrizione
3480003700	KHL300-TORCIA FRONT.LED 450LUMEN

Caratteristiche tecniche	
<b>Sorgente luminosa</b>	Led COB + led SMD
<b>Potenza</b>	3W
<b>Flusso luminoso</b>	190-450 lumen
<b>Luminanza frontale</b>	fino a 6700 lux @50 cm
<b>Capacità batteria</b>	3,7V 1400 mAh
<b>Autonomia</b>	1,5 h
<b>Tempo di ricarica</b>	2,5 h
<b>Dimensioni</b>	70x40x35 mm
<b>Peso</b>	98 gr

## Dinamic Ledlamp 450 lumen



- Lampada Meccanocar a led in ABS gestibile a 360° di multiangolo, dotata di indicatore di batteria e gancio.
- 4 movimenti possibili: rotazione della base, rotazione della lampada frontale + 2 snodi centrali.
- Base magnetica da 20lb super potente, non intacca e non rovina le superfici.
- Lampada led dimmerabile frontale fino a 450 lumen + luce di precisione a 150 lumen.
- Tempo di ricarica: 4h, durata lampada frontale da 450 lumen: 5-26h in base all'intensità luminosa, durata lampada di precisione da 150 lumen: 48h.
- In dotazione cavo usb

Codice	Descrizione
3480003660	Dinamic Ledlamp 450 lumen

Caratteristiche tecniche	
<b>Materiale</b>	ABS
<b>Base</b>	Magnete 20lb roteabile e staccabile
<b>Lumen</b>	70-450 / 150
<b>Batteria</b>	3.7V 2000 mAh
<b>Tempo di ricarica</b>	4h
<b>Luce</b>	Lampada dimmerabile frontale + spot led on top

## Avviatore d'emergenza Meccanocar I-Starter 2100/700A



- Avviatore d'emergenza con batteria al litio.
- Indicato per moto, vetture, suv, fuoristrada, camper e veicoli commerciali.
- Ampio display con indicatore di carica.
- Con uscite per ricarica dispositivi audio/video.
- Cavo di avviamento con pinze dotato di sistema boost da premere in caso di mezzi senza batteria.
- Il kit contiene: Unità principale, con lampada a led integrata, set cavi con pinze, caricatore da rete, cavo USB-C

Codice	Descrizione
4430079500	I-Starter 12V-2100A

Caratteristiche tecniche	
<b>Capacità batteria al Litio Polimero</b>	16000 mAh (59,2 Wh)
<b>Uscite</b>	Quick Charge (5V 3A;9V 2A; 12V 1,5A) 15V 10A; PD30W (5V 3A,9V 3A, 12V 2,5A, 15V 2A, 20V 1,5A); 12V per avviamento
<b>Ingresso</b>	PD30W (5V 3A, 9V 3A, 12V 2,5A,15V 2A,20V 1,5A)
<b>Tempo di ricarica</b>	Circa 3 ore
<b>Ampere di picco</b>	2100 A
<b>Temperatura di utilizzo</b>	-20°C / 60°C
<b>Dimensioni</b>	244x108x32 mm
<b>Peso</b>	745 gr

Parti di ricambio / Contenuto		
Codice	Descrizione	Foto
4430079510	Caricatore di rete 220V-PD30W senza cavo	1
4430079520	Set cavi con pinze	2

## Smerigliatrice angolare 1700W - 150 mm



- Smerigliatrice angolare di dimensioni compatte con potente motore Metabo Marathon per lavorazioni intensive di taglio e smerigliatura con dischi di diametro 150 mm.
- Indicata per lavori di smerigliatura, taglio, e levigatura in ogni settore: carpenterie metalliche, lavorazione dei metalli, cantieri edili, ecc.
- Motore potente con elevata resistenza ai sovraccarichi, carter di protezione antitorsione posizionabile senza l'utilizzo di utensili, protezione antiavviamento con sistema uomo presente. Motore dotato di spazzole autodistaccanti per la protezione dell'indotto.
- Dotata di frizione di sicurezza meccanica che blocca il disco in caso di inceppamento evitando contraccolpi all'operatore e avviamento lento senza contraccolpi.
- La dotazione comprende l'impugnatura supplementare antivibrazioni e la possibilità di ruotare la testata ingranaggi a passi di 90° per adattarla ad ogni tipo di lavorazione. Dado di bloccaggio dischi M-Quick per il fissaggio e lo smontaggio senza utensili.
- Dotazione di serie: impugnatura supplementare antivibrazioni, carter di protezione in acciaio, dado M-Quick e flangia di fissaggio dischi. Fornita in scatola di cartone

Vibrazioni	
Levigatura con disco	6,8 m/s <sup>2</sup>
Incertezza della misurazione K	1,5 m/s <sup>2</sup>
Levigatura con foglio abrasivo	3 m/s <sup>2</sup>
Incertezza della misurazione K	1,5 m/s <sup>2</sup>
Emissioni acustiche	
Livello di pressione acustica	93 dB(A)
Livello di potenza sonora	104 dB(A)
Incertezza della misurazione K	3 dB(A)

Codice	Desc.
4170040770	WEPE17-150Q

Caratteristiche tecniche	
Diametro mole	150 mm
Potenza massima	1700 W
N° di giri max a vuoto	9.600/min.
Filettatura albero	M14
Dimensioni	383x248x111
Coppia massima	4,3 Nm
Peso senza cavo	2,6 Kg
Lunghezza cavo	4 m

Parti di ricambio / Contenuto		
Codice	Desc.	Articolo
417RC17380	1342	Coppia spazzole di ricambio
417RC16310	1241	Flangia di bloccaggio dischi
417RC16320	1242	Dado di bloccaggio dischi
417RC16340	1244	Impugnatura supplementare antivibrazioni
417RC19410	1426	Calotta di protezione

## Trapano avvitatore a batteria 12 V - 2,0 Ah



- Trapano avvitatore di piccole dimensioni, leggero e compatto, maneggevole e dalla grande potenza. Alimentato con batterie ad alta capacità agli Ioni di Litio e dotato di protezioni elettroniche contro sovraccarichi e surriscaldamenti.
- Dotato di regolazione della coppia di serraggio da 0,5 a 5 Nm più una posizione fissa per la foratura, illuminazione del punto di lavoro, indicatore di carica della batteria, doppia velocità meccanica e regolazione di velocità elettronica col pulsante di avviamento. Reversibile.
- Togliendo il mandrino si ha un pratico attacco diretto per bits con attacco esagonale da 1/4.
- Corpo in materiale antiurto resistentissimo, rivestito in materiale antiscivolo, mandrino autoserrante di capacità da 1 a 10 mm.
- Dotazione di serie: doppia batteria Li-Ion da 12 Volts 2,0 Ah, caricabatterie rapido, gancio da cintura, valigetta in plastica per il trasporto e lo stoccaggio.

Codice	Desc.
4170040960	PMBSBAS

Vibrazioni	
Foratura su metallo	2,5 m/s <sup>2</sup>
Insicurezza di misurazione K	1,5 m/s <sup>2</sup>
Avvitatura senza percussione	2,5 m/s <sup>2</sup>
Insicurezza di misurazione K	1,5 m/s <sup>2</sup>
Emissione acustica	
Livello di pressione acustica	64 dB(A)
Livello di potenza sonora (L <sub>wA</sub> )	75 dB(A)
Insicurezza di misurazione K	3 dB(A)

Caratteristiche tecniche	
Batteria	Li-Ion
Tensione batteria	12 Volts
Capacità batteria	2,0 Ah
Coppia massima	34 Nm
Regolazione della coppia	0,5 - 5 Nm
Ø max foratura nell'acciaio	10 mm
Ø max foratura in legno tenero	18 mm
N° di giri 1°/2° velocità	0-360/0-1400 rpm
Apertura mandrino	1-10
Peso con batteria	0,8 Kg

### Mini trapano pneumatico angolare 1-10 mm



- Mini trapano pneumatico dalle dimensioni contenute, con impugnatura a 90° in materiale composito e corpo macchina in acciaio, mandrino a cremagliera con apertura da 1 a 10 mm.
- Utilizzabile per tutte le operazioni di foratura in spazi ristretti e posizioni non raggiungibili con le macchine classiche. La forma angolare ne consente un utilizzo semplice e agevole in tutte le condizioni.
- Scarico aria posto dietro all'impugnatura lontano dalla zona di lavorazione. Elevata potenza sviluppata di 225 W, velocità massima di 4500 giri al minuto.
- Fornito di serie con raccordo aria serie Giappone cod. 3450005600-1/4M.

Codice	Desc.
4180009010	6059

Parti di ricambio / Contenuto		
Codice	Desc.	Caratteristiche
417RC02185	150-1/10	Mandrino di ricambio 3/8X24 UNF

DATI TECNICI												
Alt. Fil	Mandri no	Potenza	RPM	Peso	Ø Int. Tubo Cremagliera	Max. Pressione	Consumo Aria		LWA	LpA	Vibrazioni	
Inch	mm	Watt	Min <sup>-1</sup>	Kg	mm	Bar	L/Min		db (A)	db (A)	m/s <sup>2</sup>	
							Min	Max				
1/4"	Ø 1-10	225	4500	0,5	8	6,3	84	84	94,2	81,9	2,4	

## Togli protettivi/cancellatore pneumatico MBX



- Utensile maneggevole e versatile dai molteplici utilizzi, indicato per togliere ruggine, vecchie vernici, rivestimenti insonorizzanti, fondi antiruggine, ecc.
- Montando il disco dentato in caoutchouc si possono togliere vecchi adesivi da lamiere, parti in plastica, vetri, cristallo, senza scaldare o deformare i supporti per poterli riutilizzare.
- Disponibili una grande varietà di spazzole per l'adattamento al lavoro da svolgere.
- Corpo in materiale leggero ed antiscivolo, leva di azionamento progressiva per regolare la velocità delle spazzole, rotazione reversibile per poter effettuare facilmente la riaffilatura delle spazzole scarico aria posteriore, impugnatura supplementare per la maggior sicurezza durante le lavorazioni.
- Fornita di serie con 1 spazzola grana grossa 23 mm, nostro codice 418RC00100, 1 spazzola grana grossa 11 mm, nostro codice 418RC01120, 1 spazzola a grana media 11 mm, nostro codice 418RC01130, 1 spazzola a grana fine 11 mm, nostro codice 418RC01140, 1 disco in caoutchouc, nostro codice 418RC00140, flange in alluminio per spazzole di 23 ed 11 mm, codici 418RC00150 e 418RC01160, il tutto in scatola di cartone.

DATI TECNICI											
Alt. Ft.	Albero	RPM	Peso	Ø mt. Sano	Max. Pressione	Consumo Aria	LWA	LpA	Vibrazioni		
inch	mm	Min*	Kg	mm	Bar	L/Min	db(A)	db(A)	m/s²	Min	Max
1/4	6	2800	1,1	9,5	6,3	500	-	99	88	2,8	-

Codice	Desc.
4180007400	5698

## Spazzole in acciaio grana grossa per MBX



- Spazzole in acciaio grana grossa, ideali per asportare sottoscocca, mastici, antirombo, catrame, sigillanti. Effetto finale tipo sabbatura.
- Disponibili nelle due altezze 23 e 11 mm. Compatibili con tutte le macchine sistema MBX.

Codice	Desc.	Altezza mm
418RC00100	3/G	23
418RC01120	128/G	11

## Spazzole in acciaio grana media per MBX



- Spazzole in acciaio grana media, ideali per asportare ruggine e rivestimenti antirombo. Effetto finale tipo sabbatura leggera.
- Disponibili nelle due altezze 23 e 11 mm. Compatibili con tutte le macchine sistema MBX.

Codice	Desc.	Altezza mm
418RC00110	3/M	23
418RC01130	128/M	11

## Spazzole in acciaio grana fine per MBX



- Spazzole in acciaio grana fine, ideali per asportare vernici, fosfatazione su lamierati nuovi, pulizia di saldature e preparazione alla saldatura. Nessun effetto sabbatura finale.
- Disponibili nelle due altezze 23 e 11 mm. Compatibili con tutte le macchine sistema MBX.

Codice	Desc.	Altezza mm
418RC00120	3/F	23
418RC01140	128/F	11

### Spazzole in acciaio inox grana fine per MBX

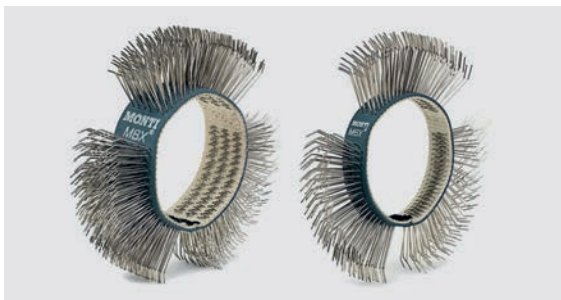

- Spazzole in acciaio inox grana fine indispensabile per lavorazioni su acciai inossidabili ed alluminio in modo da non contaminare le superfici, ideali per asportare vernici, fosfatazione su lamierati nuovi, pulizia di saldature e preparazione alla saldatura. Nessun effetto sabbiatura finale.
- Disponibili nelle due altezze 23 e 11 mm. Compatibili con tutte le macchine sistema MBX.

Codice	Desc.	Altezza mm
418RC00130	3/I	23
418RC01150	128/I	11

### Disco rasatore in caoutchouc



- Disco rasatore in caoutchouc ideale e studiato per la rimozione senza danni alle superfici di: adesivi, biadesivi, strisce adesive.

Codice	Desc.	Altezza mm
418RC00140	3/R	23

### Flange di ricambio in alluminio



- Flange di ricambio in alluminio complete di viti di fissaggio per il montaggio delle spazzole con sistema MBX. Le flange sono compatibili con tutti i modelli MBX anche vecchi.
- Disponibili per spazzole altezza 23 e 11 mm.

Codice	Desc.	Altezza mm
418RC00150	3/F	23
418RC01160	128/F	11

### Cinghia di trasmissione di ricambio per MBX



- Cinghia di trasmissione di ricambio per rasatori/togli protettivi della serie MBX. Adattabili ad ogni macchina di ogni serie sia vecchia sia attuale.

Codice	Desc.
418RC00180	5/B

## Tubo Flex per aria compressa



- Tubo FLEX indicato per carrozzeria.
- Ultra flessibile
- L'assenza di effetto memoria riduce al minimo il rischio di urti accidentali.
- Fornito in matassa già raccordata
- Sottostrato ad alta tenacità.
- Copertura antistatica.

Codice	Descrizione	Ø int. tubo	Ø est. tubo	Lung. mt	Raccordo entrata / uscita
373FX00100	Tubo FLEX Aria	8	14	15	1/4M
373FX00200	Tubo FLEX Aria	10	16	15	3/8M

## Avvolgitubo Flex aria compressa diam.8 e 10



- Avvolgitubo automatico con riavvolgimento a molla
- Dispositivo di arresto del tubo alla lunghezza desiderata.
- Staffa di fissaggio orientabile in metallo.
- Tubo di ingresso L. 1,2m completo di raccordo
- **TUBO INDICATO PER CARROZZERIA-SENZA SILICONE-NESSUN EFFETTO MEMORIA-ANTISTATICO**
- Struttura esterna in Tecnopolimero.
- Pressione di esercizio max 15 bar.
- Temperatura -5°C/+60°C

Codice	Descrizione	Ø int. tubo	Ø est. tubo	Lung. mt	Raccordo entrata / uscita
3450100850	Avvolgitubo FLEX Aria 8	8	14	15	1/4M
3450100860	Avvolgitubo FLEX Aria 10	10	16	15	3/8M

## Dispositivo frenante per avvolgitubo



- Dispositivo studiato per un riavvolgimento rallentato del tubo
- Nessun contraccolpo pericoloso in caso di sfuggita del tubo da parte dell'operatore.
- Accessorio inseribile nei seguenti avvolgitori: 3450100580 - 3450100600 - 3450100850 - 3450100860
- Semplice montaggio con viti in dotazione

Codice	Descrizione
3450110040	Dispositivo frenante



### Raccordo per tubo FLEX



- Raccordo a calzamento con mascherina portagomma
- Per tubi FLEX

Codice	Descrizione	Filetto Gas
3450016250	335-8x14 -1/4M	1/4 M
3450016260	335-10X 16 -3/8M	3/8M

### Valvole a sfera in ottone e acciaio



- Valvole a sfera con corpo in ottone, sfera interna in acciaio per l'intercettazione di aria compressa ed acqua fredda.
- Guarnizioni interne in PTFE per la massima tenuta e durata nel tempo. Guarnizioni sullo stelo in Viton speciale per la resistenza anche ad agenti chimici esterni.
- Doppia filettatura femmina e leva di azionamento di colore rosso.

Codice	Desc.	Filettatura femmina
3450011010	315	F-F 1/2"
3450011020	316	F-F 3/4"
3450011030	317	F-F 1"
3450011040	318	F-F 1-1/2"
3450011050	319	F-F 2"

## Trapano avvitatore 18 V - 5,0 Ah frizione elettronica



- Nuovissima generazione di trapani avvitatori reversibili con potenti e compatti motori brushless ad alta frequenza. Dotati di pacchi batteria agli Ioni di Litio con capacità di 5,0 Ah. Grande potenza di avvitatura, lunga durata della carica, ottimo bilanciamento e leggerezza dell'utensile ne fanno lo strumento ideale per ogni tipo di lavoro.
- L'elettronica di controllo permette di configurare le prestazioni della macchina e impostarle su misura per ogni utilizzo, sia di foratura, di avvitatura e anche di maschiatura. La frizione è controllata elettronicamente e una volta impostata ferma la macchina al raggiungimento della coppia permettendo serraggi perfetti e uguali anche in serie.
- Il sistema Smart Brushless gestisce la corrente erogata e garantisce sempre il massimo delle prestazioni in ogni momento della lavorazione, senza sprechi di energia e senza sforzi eccessivi da parte della macchina, scocca in materiale antiurto carbon look riduce le dimensioni ed il peso e gli permette di poter lavorare negli spazi più angusti.
- Frizione regolabile da 3 a 18 Nm e posizione fissa per foratura, mandrino autoserrante di capacità max 13 mm, regolazione elettronica di velocità e doppia posizione di velocità meccanica, freno elettronico al rilascio del pulsante, impugnatura rivestita antiscivolo ed antiolio, led per illuminazione del punto di lavoro, clip per aggancio a cintura.
- Dotazione di serie: doppia batteria al Litio, caricabatteria rapido, valigetta per trasporto.

Codice	Desc.
4170020970	EY1DD1J18D

Caratteristiche tecniche	
Peso (batterie incluse)	1,88 Kg
Ø foro max nel legno (mm)	38
Ø foro max metallo (mm)	13
Ø foro max nel metallo con fresa (mm)	33
Ø foro max muratura (mm)	13
Dimensioni mm	160x253x66
Velocità a vuoto (min/max) I° velocità	20-530
Velocità a vuoto (min/max) II° velocità	70-1800
Coppia massima	50 Nm
Tempo di ricarica (utilizzabile/100%)	65/80 minuti
Batteria Li-Ion	18V-5,0Ah

Parti di ricambio / Contenuto		
Codice	Desc.	Articolo
417RC15300	EY9L53B	Batteria al litio 18V-5,0Ah
417RC15050	EY9L50B	Batteria al litio 18V-3,0Ah
417RC15030	EY0I82B	Caricabatterie rapido
417RC00110	3/1,5-13	Mandrino 1-13 - 1/2"X20UNF

## Trapano avvitatore Multi 1/4" 18 V - 5,0 Ah



- Nuovissima generazione di trapani avvitatori reversibili con potenti e compatti motori brushless ad alta frequenza. Dotati di pacchi batteria agli Ioni di Litio con capacità di 5,0 Ah. Grande potenza di avvitatura, lunga durata della carica, ottimo bilanciamento e leggerezza dell'utensile ne fanno lo strumento ideale per ogni tipo di lavoro.
- L'elettronica di controllo permette di configurare le prestazioni della macchina e impostarle su misura per ogni utilizzo, sia di foratura, di avvitatura e anche di maschiatura. La frizione è controllata elettronicamente e una volta impostata ferma la macchina al raggiungimento della coppia permettendo serraggi perfetti e uguali anche in serie.
- Dotato di serie di tre accessori a sgancio e riaggancio rapido: mandrino autoserrante da 1,5 a 13 mm, mandrino angolare con attacco esagonale da 1/4 e mandrino sfalsato per lavori in angoli ristretti con attacco esagonale da 1/4.
- Frizione regolabile da 3 a 18 Nm e posizione fissa per foratura, regolazione elettronica di velocità e doppia posizione di velocità meccanica, freno elettronico al rilascio del pulsante, impugnatura rivestita antiscivolo ed antiolio, led per illuminazione del punto di lavoro, clip per aggancio a cintura.
- Dotazione di serie: doppia batteria al Litio, caricabatteria rapido, valigetta per trasporto. Mandrini fornibili a parte.

Codice	Descrizione
4170020980	EY1DD2J18D

Caratteristiche tecniche	
Peso (batterie incluse)	1,75 Kg
Ø foro max nel legno (mm)	38
Ø foro max metallo (mm)	13
Ø foro max nel metallo con fresa (mm)	33
Ø foro max muratura (mm)	13
Dimensioni mm	133x253x64
Velocità a vuoto (min/max) I° velocità	20-530
Velocità a vuoto (min/max) II° velocità	70-1800
Coppia massima	45 Nm
Tempo di ricarica (utilizzabile/100%)	65/80 minuti
Batteria Li-Ion	18V-5,0Ah

Parti di ricambio / Contenuto		
Codice	Desc.	Articolo
417RC19520	EY9HX504	Mandrino 1,5-13 mm
417RC19530	EY9HX501E	Mandrino 1/4" ad angolo
417RC19540	EY9HX500E	Mandrino 1/4" eccentrico
417RC15300	EY9L53B	Batteria al litio 18V-5,0Ah
417RC15050	EY9L50B	Batteria al litio 18V-3,0Ah
417RC15030	EY0I82B	Caricabatterie rapido

## Avvitatore a massa battente Multi 1/4" 18 V - 5,0 Ah



- Nuovissima generazione di avvitatori reversibili con potenti e compatti motori brushless ad alta frequenza. Dotati di pacchi batteria agli Ioni di Litio con capacità di 5,0 Ah. Grande potenza di avvitatura, lunga durata della carica, ottimo bilanciamento e leggerezza dell'utensile ne fanno lo strumento ideale per ogni tipo di lavoro.
- L'elettronica di controllo permette di configurare le prestazioni della macchina e impostarle su misura per ogni utilizzo di avvitatura. La frizione e la velocità sono controllate elettronicamente per adattarsi a qualsiasi tipo di lavorazione senza danneggiare le viti.
- Il sistema Smart Brushless gestisce la corrente erogata e garantisce sempre il massimo delle prestazioni in ogni momento della lavorazione, senza sprechi di energia e senza sforzi eccessivi da parte della macchina, scocca in materiale antiurto carbon look riduce le dimensioni ed il peso e gli permette di poter lavorare negli spazi più angusti.
- Frizione regolabile da 40 a 155 Nm, regolazione elettronica di velocità, freno elettronico al rilascio del pulsante, impugnatura rivestita antiscivolo ed antiolio, led per illuminazione del punto di lavoro, clip per aggancio a cintura.
- Dotazione di serie: doppia batteria al Litio, caricabatteria rapido, valigetta per trasporto. Mandrini fornibili a parte.

Codice	Desc.
4170020990	EY1PD1J18D

Caratteristiche tecniche	
<b>Peso (batterie incluse)</b>	1,5 Kg
<b>Dimensioni mm</b>	98x243x59
<b>Velocità a vuoto (min/max)</b>	0-1000-1600-2700
<b>Colpi al minuto</b>	0-2100-3100-4100
<b>Coppia massima</b>	155 Nm
<b>Tempo di ricarica (utilizzabile/100%)</b>	65/80 minuti
<b>Batteria Li-Ion</b>	18V-5,0Ah

Parti di ricambio / Contenuto		
Codice	Desc.	Articolo
417RC19530	EY9HX501E	Mandrino 1/4" ad angolo
417RC19540	EY9HX500E	Mandrino 1/4" eccentrico
417RC15300	EY9L53B	Batteria al litio 18V-5,0Ah
417RC15050	EY9L50B	Batteria al litio 18V-3,0Ah
417RC15030	EY0I82B	Caricabatterie rapido

## Avvitatore a massa battente 1/2" 800 Nm 18 V-5,5 Ah



Vibrazioni	
Avvitatura a percussione	10,7 m/s <sup>2</sup>
Insicurezza di misurazione K	1,5 m/s <sup>2</sup>
Emissione acustica	
Insicurezza di misurazione	3 dB(A)

- Avvitatore a massa battente a batteria reversibile, con attacco quadro per bussole da 1/2", batteria agli ioni di litio da 18 Volt e 5,5 Ah di capacità. Alta coppia di serraggio di 800 Nm con punte di 1200 Nm in svitatura.
- Motore brushless senza spazzole e senza manutenzione, corpo compatto ed ergonomico, rivestimenti antiscivolo ed antiurto. Luce di illuminazione del punto di lavoro. Funzione di rallentamento automatico in svitatura per evitare la caduta delle viti, possibilità di avvitamento con arresto al primo colpo per evitare serraggi eccessivi.
- Dotato di 12 posizioni di coppia regolabili elettronicamente, robusto corpo macchina in alluminio, massa battente studiata per lavorazioni senza contraccolpi e per la massima sicurezza dell'operatore. Motore con protezione contro il surriscaldamento.
- Dotazione di serie: Doppia batteria al Litio da 18 Volts - 5,5 Ah sistema CAS, caricabatterie rapido, gancio da cintura, valigetta per trasporto e stoccaggio.

Codice	Desc.
4170041020	SSW18LTX800BL

Caratteristiche tecniche	
Batteria	LiHd
Tensione batteria	18 Volts
Capacità batteria	5,5 Ah
Dimensione max viti	M 24
N° di giri max a vuoto	0-2575/minuto
N° max di percussioni	3300/minuto
Coppia massima	800 Nm
Coppia di allentamento massima	1200 Nm
Posizione n° di giri/coppia	12
Attacco utensile	Quadro 1/2"
Peso escluso batteria	1,95 Kg
Peso con batteria	2,9 Kg

Parti di ricambio / Contenuto		
Codice	Desc.	Articolo
417RC19450	1430	Batteria Li-Ion 18 V - 5,5 Ah (CAS)
417RC19460	1431	Caricabatterie rapido

## Avvitatore a massa battente 3/4" 1750 Nm 18 V-5,5 Ah



- Avvitatore a massa battente a batteria reversibile, con attacco quadro per bussole da 3/4, batteria agli ioni di litio da 18 Volt e 5,5 Ah di capacità. Alta coppia di serraggio di 1750 Nm con punte di 2100 Nm in svitatura.
- Motore brushless senza spazzole e senza manutenzione, corpo compatto ed ergonomico, rivestimenti antiscivolo ed antiurto. Luce di illuminazione del punto di lavoro. Funzione di rallentamento automatico in svitatura per evitare la caduta delle viti, possibilità di avvitamento con arresto al primo colpo per evitare serraggi eccessivi.
- Dotato di 12 posizioni di coppia regolabili elettronicamente, robusto corpo macchina in alluminio, massa battente studiata per lavorazioni senza contraccolpi e per la massima sicurezza dell'operatore. Motore con protezione contro il surriscaldamento.
- Dotazione di serie: Doppia batteria al Litio da 18 Volts - 5,5 Ah sistema CAS, caricabatterie rapido, valigetta per trasporto e stoccaggio.

Vibrazioni	
Avvitatura a percussione	16,4 m/s <sup>2</sup>
Insicurezza di misurazione K	1,5 m/s <sup>2</sup>
Emissione acustica	
Livello di pressione acustica	97 dB(A)
Livello di potenza sonora (LwA)	108 dB(A)
Insicurezza di misurazione K	5 dB(A)

Codice	Desc.
4170041030	SSW18LTX1750BL

Caratteristiche tecniche	
Batteria	LiHd
Tensione batteria	18 Volts
Capacità batteria	5,5 Ah
Dimensione max viti	M 33
N° di giri max a vuoto	0-1650/min.
N° max di percussioni	2450/minuto
Coppia massima	1750 Nm
Coppia di allentamento massima	2100 Nm
Posizione n° di giri/coppia	12
Attacco utensile	Quadro 3/4"
Peso escluso batteria	3 Kg
Peso con batteria	4 Kg

Parti di ricambio / Contenuto		
Codice	Desc.	Articolo
417RC19460	1431	Caricabatterie rapido
417RC19450	1430	Batteria Li-Ion 18 V - 5,5 Ah (CAS)

## Martello tassellatore SDS-Plus 18V - 3 Joule



Vibration	
Hammer drilling in concrete	18,2 m/s <sup>2</sup>
Measurement uncertainty (K)	1,5 m/s <sup>2</sup>
Chiselling	13,4 m/s <sup>2</sup>
Measurement uncertainty (K)	1,5 m/s <sup>2</sup>
Acoustic emissions	
Sound pressure level	92 dB(A)
Sound power level (LwA)	103 dB(A)
Measurement uncertainty (K)	3 dB(A)

- Martello tassellatore con attacco rapido di punte e scalpelli SDS-Plus, compatto e maneggevole, adatto per perforazioni nel calcestruzzo, muratura, e scalpellatura leggera di intonaci e rivestimenti. Potenza di battuta di 3 Joule.
- Dotato di doppio mandrino a sgancio rapido, uno con attacco SDS-Plus ed uno autoserrante per il montaggio di punte con codolo cilindrico. Motore brushless esente da manutenzione, possibilità di selezionare tre funzioni: foratura con percussione, foratura senza percussione, scalpellatura senza rotazione.
- Reversibile, avviamento morbido per l'inizio della foratura con precisione, luce a led per l'illuminazione del punto di lavoro. Impugnatura dotate di ammortizzatori per la riduzione delle vibrazioni sull'operatore.
- Elettronica Vario (V) per lavorare con velocità adeguate ai materiali. Doppia frizione di sicurezza Metabo S-automatic: sganciamento meccanico della trasmissione al bloccarsi della punta e spegnimento immediato del motore per lavorare in tutta sicurezza. Interruttore bloccabile per lavorare comodamente in caso di impiego prolungato.
- Dotazione di serie: impugnatura supplementare antivibrazioni, asta di profondità, doppia batteria Li-Ion da 18 Volts-5,5 Ah sistema CAS, caricabatterie rapido, valigetta in plastica.

Codice	Desc.
4170040910	KH18LTXBL28Q

Caratteristiche tecniche	
Tipo batteria	Li-Hd
Tensione batteria	18 V
Capacità batteria	5,5 Ah
Energia del colpo	3 Joule
N° max di percussioni	4470/minuto
Ø max foro su calcestruzzo con punte piene	28 mm
Ø max foro su calcestruzzo con corone	82 mm
Ø max foratura nell'acciaio	13 mm
Ø max foratura nel legno	30 mm
N° di giri max	0-1000/minuto
Attacco utensile	SDS-Plus
Peso escluso batteria	3,4 Kg

Parti di ricambio / Contenuto		
Codice	Desc.	Articolo
417RC19460	1431	Caricabatterie rapido
417RC19450	1430	Batteria Li-Ion 18 V - 5,5 Ah (CAS)

## Batterie di ricambio Metabo Li-Ion sistema "CAS"



- Batterie originali Metabo Li-Ion di ricambio per elettrotensili. Estremamente robuste e longeve assicurano il corretto funzionamento delle macchine per anni, senza decadimenti di prestazioni né di durata.
- Tutti i modelli di batterie da 18 Volts Metabo fanno parte del programma CAS, che permette l'uso di tali batterie su numerosissime macchine di altrettanti marchi. [www.cordless-alliance-system.com](http://www.cordless-alliance-system.com).

Codice	Desc.	V Volts	Ah
417RC19430	1428	18	2,0
417RC19440	1429	18	4,0
417RC19450	1430	18	5,5

## Caricabatterie rapido Metabo ASC 145 "CAS"



- Caricabatterie rapidissimo per tutti i pacchi con attacco a slitta compatibile con tutti i marchi che utilizzano il sistema CAS [www.cordless-alliance-system.com](http://www.cordless-alliance-system.com). Ricarica con velocità maggiore anche di 4 volte rispetto ai caricatori tradizionali senza nessun danneggiamento.
- Controlli elettronici dello stato, della velocità di carica e della temperatura delle batterie con raffreddamento tramite ventola. Tempi di ricarica per batterie 18V-4,0Ah di circa 30 minuti. Per pacchi batteria da 18V-8,0Ah di circa 60 minuti.

Codice	Desc.
417RC19460	1431

## Martello tassellatore 18 V - 5,0 Ah - 2,1 Joule



- Compatto martello tassellatore con impugnatura a pistola, attacco rapido degli utensili SDS-Plus, possibilità di utilizzo con rotazione e percussione o sola rotazione. Regolazione della potenza di battuta su 2,1 Joule oppure 1,3 Joule per l'utilizzo su superfici delicate.
- Potente e compatto motore brushless con controllo costante della rotazione anche sotto carico, per garantire le massime prestazioni anche con elevati diametri delle punte. Meccanica interna con isolamento da polvere ed umidità per una lunghissima durata senza manutenzione e smontaggi.
- Dotazione di serie: doppia batteria al Litio, caricabatteria rapido, impugnatura supplementare, asta di profondità, valigetta per trasporto.

Codice	Desc.
4170021000	EY1HD1J18D

Caratteristiche tecniche	
Peso (batterie incluse)	2,4 Kg
Dimensioni mm	242x279x80
Velocità a vuoto (min/max)	0-700-950
Colpi al minuto	0-3100-4200
Joule	2,1-1,3
Tempo di ricarica (utilizzabile/100%)	65/80 minuti
Batteria Li-Ion	18V-5,0Ah

Parti di ricambio / Contenuto		
Codice	Desc.	Articolo
417RC15300	EY9L53B	Batteria al litio 18V-5,0Ah
417RC15050	EY9L50B	Batteria al litio 18V-3,0Ah
417RC15030	EY0I82B	Caricabatterie rapido

## Sistema di aspirazione per EY1HD1J18D



- Sistema automatico di aspirazione della polvere di foratura per il nostro martello tassellatore 4170021000-EY1HD1J18D. Si aggancia alla macchina, è dotato di un motore indipendente automatico e di un filtro di tipo HEPA.
- Si può utilizzare con punte di diametro da 5 a 18 mm, con lunghezza complessiva da 116 a 166 mm. Dispone di una finestrella trasparente per verificare la quantità di polvere.
- Peso molto limitato di 0,96 Kg. Portata di aspirazione: 250 L/minuto. Capacità serbatoio: 200 ml. Dimensioni: 294X243X86 mm.

Codice	Desc.
4170021010	EY9X403E



## Inspection LedLamp



- Lampada pratica e compatta permette di ispezionare in spazi ristretti ad esempio tra le pinze dei freni oppure all'interno dei raggi delle ruote; spegnimento automatico dopo 3 secondi in caso di inutilizzo
- Lampada con doppia luce: luce da lavoro (Cob Led da 90/180lm) durata 110/180 minuti ed una SMD Led da 1W temperatura colore 5500/7000K
- Lampada dotata di manometro digitale per verificare la pressione degli pneumatici auto, moto, biciclette o scooter da 0,2 a 10 Bar
- Dotata di display digitale LCD con indicazione carica della batteria e per leggere la pressione gomme nelle seguenti unità di misura: PSI, BAR, KPA, Kg/cm<sup>2</sup>; Accuratezza ±1PSI, IK07
- Batteria integrata da 3,7V, 750mA, tempo di ricarica 1h circa
- Ingresso di ricarica (Tipo C), Cavo USB tipo C incluso
- Dotata di base magnetica sul lato inferiore

Codice	Descrizione	Dimensione mm
3480003730	Inspection LedLamp 180/90 lm	30x22x170

## Discover LedLamp



- Lampada 700lm ricaricabile, antiurto molto resistente e waterproof.
- Lampada dotata di cicalino e flash, che grazie alla radiofrequenza a lungo raggio (fino a 30m) dalla stazione di ricarica, è possibile rintracciare la lampada da parte dell'operatore in caso di smarrimento o nel caso si trovi fuori dalla stazione di ricarica.
- Dotata di magnete e doppio gancio in modo da sfruttare anche come lampada sotto cofano.
- Grado di resistenza IK08 e protezione IP67
- Utilizzabile anche in condizioni climatiche estreme fino a -40°C
- Direzione fascio luminoso 180°
- Lampada COB Led, temperatura colore 5500/6500K, CRI: >80Ra
- Batteria integrata da 3,7V, 6000mAh, tempo di ricarica 1h circa
- Stazione di ricarica inclusa input: 230-240V 50/60Hz output: 5V 2A
- Dimensione Lampada: 194x59x44,5 mm
- Dimensione Lampada su Stazione Ricarica: 226,5x118x75 mm

Codice	Descrizione
3480003740	Discover LedLamp 700 lm



## Faretto COB LED 1500 Lumen



- Faretto COB LED Ultraleggero, maneggevole e potente; fino a 10 h di autonomia in modalità energy saving
- Magnete incorporato posizionato sulla maniglia
- Sistema di ricarica lampada (input) + power bank (output) posizionato sul retro della lampada
- Grado protezione IP65 e IK07
- Flusso luminoso: 1500 lumen; Luminanza frontale: 2500 lux @ 50 cm
- Batteria Tipologia: 3,7 Li-ion
- Capacità: 4400 mAh
- Autonomia: 6/10 h; Tempo di ricarica: 4 h
- Dimensioni: 150 x 140 x 60 mm; Peso: 400 gr
- Cavetto di ricarica USB incluso

Codice	Descrizione
3480003760	Faretto COB LED 1500 Lumen

## Lampada Tower Compact Connect



- Lampada a Led di alto livello con funzionamento a batteria.
- Montata su treppiede con estensione del supporto fino a 2 metri.
- La lampada può essere staccata dal treppiede per essere posizionata su qualsiasi superficie usando la base della batteria come supporto o sospesa grazie al gancio incorporato.
- **Funzionamento a batteria compatibile con il sistema METABO/CAS da 18V 5,2 Ah e Panasonic, utilizzando il l'adattatore 417RC19480**
- **Funzionamento a corrente utilizzando il connettore 417RC19490**
- Con le due teste di lampade adattabili e rotanti a 360° il proiettore fornisce una potente luce da qualsiasi angolo.
- Indicata per l'artigianato in genere, settore agricolo officine carrozzerie soccorso mezzi.
- **BATTERIA, CARICABATTERIA E ADATTATORI, SONO VENDUTI SEPARATAMENTE.**

Codice	Desc.
3480003710	TOWER COMPACT CONNECT

Caratteristiche tecniche	
Sorgente luminosa	2 x 40 led
Flusso luminoso	1250/2500 lumen ( livello 1 / 2 )
Illuminamento, lux@ 0,5 m	900/1800 ( livello 1 / 2 )
Rendimento luminoso regolabile	2 livelli
Angolo del fascio	180°
CRI	Ra>80
CCT	6000 K
Autonomia a max. potenza lumen	Batteria 4,5@18V 5,2 Ah
Autonomia a min. potenza lumen	Batteria 9,5@18V 5,2 Ah
Classe di protezione	IP30 / IK07
Temperatura di utilizzo	-10° a + 40°
Peso	2,74 Kg
Dimensioni	956x78x91 mm

Parti di ricambio / Contenuto	
Codice	Descrizione
417RC18850	Caricabatteria Metabo ASC55
417RC19460	Caricabatteria Metabo ASC145
417RC18920	Batteria Metabo 18V-4,0 Ah
417RC19450	Batteria Metabo 18V-5,5 Ah
417RC19480	Adattatore CAS/PANASONIC
417RC19490	Connettore 240V x Tower

## Lampada Tower 5 Connect



- Lampada a Led di alto livello con funzionamento a batteria.
- Montata su treppiede con estensione del supporto fino a 2 metri.
- Grazie ai due proiettori incorporati è l'ideale per un'illuminazione potente fino a 5000 Lumen.
- Con due proiettori adattabili e girevoli a 360°.
- **Funzionamento a batteria compatibile con il sistema METABO/CAS da 18V 5,2 Ah e Panasonic, utilizzando il adattatore 417RC19480**
- **Funzionamento a corrente utilizzando il connettore 417RC19490**
- Con il sistema QUICK-FOLD di cui è dotata, è possibile montare il treppiede in pochi secondi e ripiegare al termine del lavoro.
- Indicata per l'artigianato in genere, settore agricolo officine carrozzerie soccorso mezzi.
- **BATTERIA, CARICABATTERIA E ADATTATORI, SONO VENDUTI SEPARATAMENTE**

Codice	Desc.
3480003720	TOWER 5 CONNECT

Caratteristiche tecniche	
Sorgente luminosa	120 led
Flusso luminoso	2500/5000 lumen (livello 1/2)
Illuminamento, lux@ 0,5 m	4000/8000 (livello 1/2)
Rendimento luminoso regolabile	2 Livelli
Angolo del fascio	110°
CRI	Ra>80
CCT	6000 K
Autonomia a max. potenza lumen	Batteria 2h @18V 5,2 Ah
Autonomia a min. potenza lumen	Batteria 4,5h @18V5,2 Ah
Classe di protezione	IP30 / IK07
Temperatura di utilizzo	-10° a +40°
Peso	5,2 Kg
Dimensioni	121x153x892 mm

Parti di ricambio / Contenuto	
Codice	Descrizione
417RC18850	Caricabatterie Metabo ASC55
417RC19460	Caricabatterie Metabo ASC145
417RC18920	Batteria Metabo 18V-4,0 Ah
417RC19450	Batteria Metabo 18V-5,5 Ah
417RC19480	Adattatore CAS/PANASONIC
417RC19490	Connettore 240V x Tower

## Adattatore CAS/PANASONIC



- Adattatore che permette di utilizzare le batterie Panasonic da 18V sulle lampade Tower Connect. Con attacco CAS
- Facilissimo inserimento a slitta.

Codice	Descrizione
417RC19480	03.6156C-ADATTATORE CAS/PANASONIC X TOWER

## Connettore per lampade Tower



- Adattatore che permette di collegare le lampade 3480003710 e 348003720 direttamente alla rete elettrica 240V
- Facilissimo inserimento a slitta nell'alloggiamento della batteria, con i suoi 5 metri di cavo consente un utilizzo sempre continuo
- Grado di protezione IP65
- Dimensioni:124x83x72mm

Codice	Descrizione
417RC19490	03.6123C CONNETTORE 240V X TOWER

### Torcia multifunzione 3 in 1



- Torcia portatile Led 3 in 1, ricaricabile. Permette di avere a portata di mano tutto il necessario per illuminare ed ispezionare in un'apposita valigetta.
- Corpo lampada in alluminio nero molto resistente, ricaricabile mediante caricatore USB con cavo 1 mt con ingresso MicroUSB dotata di forte magnete posto sulla base inferiore.
- Accessori inseribili con apposito sgancio rapido.
- Torcia primaria 2,5W a due intensità luminose (50%-100%), angolo luminoso 10°- 80°, 250 lumen con autonomia di circa 4h.
- Lampada COBLED 3W, pieghevole a 180 gradi, 290 lumen, angolo luminoso 120° con autonomia di circa 2,5h.
- Snake Lampe flessibile con LED UV da 1W, 90 lumen, angolo luminoso 20° - 60°, dotata di zoom per poter riuscire ad individuare perdite nei sistemi idraulici, impianti di refrigerazione e/o in pompe di calore.
- Batteria integrata da 3,7 V Li-Ion - 2200 mAh, con tempo di ricarica di circa 5h

Codice	Descrizione
3480003750	Torcia Multifunzione 3 in 1



ZOOM

14000 LUX  
250 LUMEN



ORIENTABILE  
FOLDABLE

550 LUX  
290 LUMEN



ZOOM

3600 LUX  
90 LUMEN

### Mini cricchetto reversibile 3/8" - 50 Nm



- Chiave a cricchetto reversibile di dimensioni estremamente compatte ma dalla potenza elevata di ben 50 Nm. Poco ingombrante e leggerissimo, molto maneggevole e in grado di lavorare in spazi molto ristretti.
- Meccanica robusta in acciaio, corpo in materiale composito per leggerezza ed isolamento dal freddo, scarico aria posteriore, avvitatura veloce con velocità fino a 300 giri/minuto e regolazione della velocità precisissima tramite la leva di azionamento.
- Leggerissimo, solo 460 grammi, e molto compatto con lunghezza totale di soli 135 mm.

Codice	Desc.
4180009080	RC3201

DATI TECNICI										
Att. Fil.	Quadro	Coppia	RPM	Peso	Ø Int. Tubo Consigliato	Max. Pressione	Consumo Aria	LWA	LpA	Vibrazioni
Icona	Icona	Icona	Icona	Icona	Icona	Icona	Icona	Icona	Icona	Icona
Inch	Inch	Nm	Min <sup>-1</sup>	Kg	mm	Bar	L/Min	db (A)	db (A)	m/s <sup>2</sup>
1/4	3/8	50	300	0,46	8	6,3	59	94	83	-

### Mini cricchetto reversibile a massa battente 3/8" - 50 Nm



- Chiave a cricchetto reversibile di dimensioni estremamente compatte ma dalla potenza elevata di ben 50 Nm con funzionamento a massa battente. Poco ingombrante e leggerissimo, molto maneggevole e in grado di lavorare in spazi molto ristretti.
- Meccanica robusta in acciaio, corpo in materiale composito per leggerezza ed isolamento dal freddo, scarico aria posteriore, avvitatura veloce con velocità fino a 600 giri/minuto e regolazione della velocità precisissima tramite la leva di azionamento.
- Leggerissimo, solo 650 grammi, e molto compatto con lunghezza totale di soli 135 mm. Testa rivestita in gomma per evitare danneggiamenti durante l'uso.

Codice	Desc.
4180009090	RC3203

DATI TECNICI										
Att. Fil.	Quadro	Coppia	RPM	Peso	Ø Int. Tubo Consigliato	Max. Pressione	Consumo Aria	LWA	LpA	Vibrazioni
Icona	Icona	Icona	Icona	Icona	Icona	Icona	Icona	Icona	Icona	Icona
Inch	Inch	Nm	Min <sup>-1</sup>	Kg	mm	Bar	L/Min	db (A)	db (A)	m/s <sup>2</sup>
1/4	3/8	50	600	0,65	8	6,3	59	99	88	-

### Mini cricchetto multiuso 50 Nm



- Chiave a cricchetto reversibile di dimensioni estremamente compatte ma dalla potenza elevata di ben 50 Nm. Poco ingombrante e leggerissimo, molto maneggevole e in grado di lavorare in spazi molto ristretti.
- Attacco utensili con impronta per viti esagonali da 17 mm. Inserti per la trasformazione dell'attacco: quadro maschio da 3/8, portabits esagonale femmina 1/4, chiavi esagonali da 10, 12 e 13 mm. Estrema versatilità d'uso.
- Meccanica robusta in acciaio, corpo in materiale composito per leggerezza ed isolamento dal freddo, scarico aria posteriore, avvitatura veloce con velocità fino a 400 giri/minuto e regolazione della velocità precisissima tramite la leva di azionamento.
- Leggerissimo, solo 500 grammi, e molto compatto con lunghezza totale di soli 160 mm. Testa rivestita in gomma per evitare danneggiamenti durante l'uso.

Codice	Desc.
4180009100	RC3202

DATI TECNICI										
Att. Fil.	Esagono	Coppia	RPM	Peso	Ø Int. Tubo Consigliato	Max. Pressione	Consumo Aria	LWA	LpA	Vibrazioni
Icona	Icona	Icona	Icona	Icona	Icona	Icona	Icona	Icona	Icona	Icona
Inch	mm	Nm	Min <sup>-1</sup>	Kg	mm	Bar	L/Min	db (A)	db (A)	m/s <sup>2</sup>
1/4	17	50	400	0,50	8	6,3	64,2	93	82	-

9

### Mini smerigliatrice dritta 6 mm

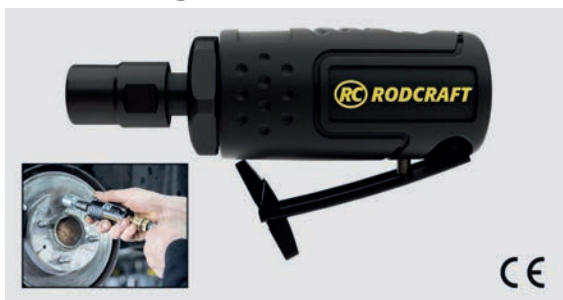

- Mini smerigliatrice dritta dalle dimensioni piccole ma dalla grande potenza pari a 223 W, con pinza di serraggio da 6 mm per l'utilizzo con frese e molette in ogni campo lavorativo.
- Utilizzabile sia nell'artigianato sia nell'industria per lavorazioni su metallo, legno, materie plastiche, operazioni di rettifica, settore meccanico, lavorazioni di fibre, ecc.
- La costruzione in materiale composito permette alla macchina di essere molto leggera, isolata dal freddo, e la forma ergonomica la rende molto maneggevole, robusta ed antiscivolo. Lunghezza totale 116 mm, peso 430 grammi.

Codice	Desc.
4180009110	RC7001

DATI TECNICI										
Alt. Fil.	Albero	Potenza	RPM	Peso	Ø Int. Tubo Consigliato	Max. Pressione	Consumo Aria	LWA	LpA	Vibrazioni
Inch	mm	Watt	Min <sup>-1</sup>	Kg	mm	Bar	L/Min	db (A)	db (A)	m/s <sup>2</sup>
1/4	6	223	25000	0,43	8	6,3	65	92	81	

### Mini levigatrice angolare 90° - 6 mm



- Mini smerigliatrice angolare a 90° dalle dimensioni piccole ma dalla grande potenza, con pinza di serraggio da 6 mm per l'utilizzo con frese e molette in ogni campo lavorativo.
- Utilizzabile sia nell'artigianato sia nell'industria per lavorazioni su metallo, legno, materie plastiche, operazioni di rettifica, settore meccanico, lavorazioni di fibre, ecc.
- La costruzione in materiale composito permette alla macchina di essere molto leggera, isolata dal freddo, e la forma ergonomica la rende molto maneggevole, robusta ed antiscivolo. Lunghezza 126 mm, peso 550 grammi.

Codice	Desc.
4180009120	RC7102

DATI TECNICI										
Alt. Fil.	Albero	Potenza	RPM	Peso	Ø Int. Tubo Consigliato	Max. Pressione	Consumo Aria	LWA	LpA	Vibrazioni
Inch	mm	Watt	Min <sup>-1</sup>	Kg	mm	Bar	L/Min	db (A)	db (A)	m/s <sup>2</sup>
1/4	6	223	18000	0,55	8	6,3	65	92	81	

## Nuovi carrelli portautensili Meccanocar



- Nuova gamma di carrelli a 6 e 7 cassetti
- Piano di lavoro con copertura in gomma antiolio
- Struttura verniciata a polvere epossidica antigraffio resistente ai prodotti chimici
- Dotati di chiusura centralizzata con chiave
- Cassetti misura 600x400
- Nei cassetti si possono inserire i nostri termoformati della serie 4200005...

Codice	Desc.	N° cassetti
4700031220	BT600	6
4700031230	BT700	7

Parti di ricambio / Contenuto	
Codice	Descrizione
4700031240	Ruota girevole con freno per BT
4700031250	Ruota fissa per BT
4700031260	Coppia guide per cassetti dei carrelli BT
4700031270	Maniglia per carrelli BT
4700031280	Tappeto in gomma per carrelli BT
4700031290	Serratura per carrelli BT

### Colonnelle a spina



- Coppia di colonnette a spina per uso professionale.
- L'elevata altezza permette di operare sotto i ponti sollevatori.
- Indicate per veicoli industriali e trasporto passeggeri.

Codice	Desc.	Portata	H min (mm)	H max (mm)	Base (mm)	Peso Kg.
4700002980	3210901	10 TON	711	1194	407x407	50Kg (coppia)

### Colonnelle a spina

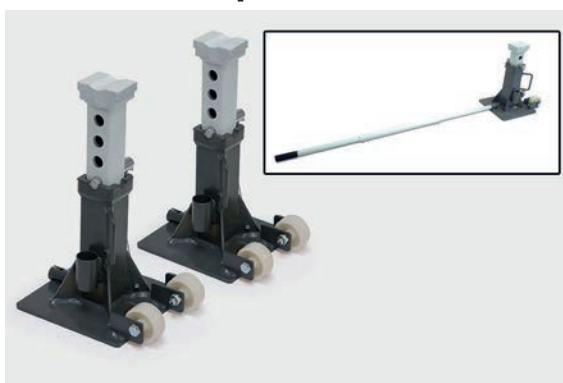

- Coppia di colonnette a spina per uso professionale.
- Grazie al manico lungo oltre un metro ed alle ruote in nylon antiolio, possono essere posizionate sotto al mezzo senza pericolo per l'operatore.
- Indicate per veicoli industriali.

Codice	Desc.	Portata	H min (mm)	H max (mm)	Base (mm)	Peso Kg.
4700002985	451205	12 TON	302 mm	450 mm	265x220 mm	25 Kg (coppia)

### Colonnelle a spina



- Coppia di colonnette a spina per uso professionale.
- L'altezza ridotta consente di operare su una vasta gamma di veicoli pesanti.
- Una larga e robusta base di appoggio è stata studiata per sopportare i carichi più gravosi.
- Indicate per veicoli industriali e carrelli elevatori.

Codice	Desc.	Portata	H min (mm)	H max (mm)	Base (mm)	Peso Kg.
4700002990	3222500	25 TON	310	505	250x250	27,8 Kg (coppia)



### Guanti Bottle-Tek Safe 4 You



- Guanto con struttura a filo continuo sintetico realizzato con il 65% di materiale riciclato (di cui 90% PET da bottiglie d'acqua e 10% elasthan). Ogni paio è realizzato con una bottiglia di plastica riciclata, rafforzando il nostro impegno nello sviluppo di prodotti innovativi meno dannosi all'ambiente.
- Palmo e punta delle dita rivestiti in schiuma di nitrile per un'ottima resistenza all'abrasione resistenza e presa eccezionale bagnato/asciutto. Resistente al calore da contatto fino a 100°C.
- Approvato OEKO TEX, prodotti che non presentano rischi per la salute dei consumatori. Compatibile con touch screen. Approvato per il contatto con gli alimenti certificato NSF.
- Confezionato in un sacchetto di plastica biodegradabile.

Codice	Descrizione
4460044490	3RX-PAIO GUANTI BOTTLE-TEK TG.7
4460044500	3RX-PAIO GUANTI BOTTLE-TEK TG.8
4460044510	3RX-PAIO GUANTI BOTTLE-TEK TG.9
4460044520	3RX-PAIO GUANTI BOTTLE-TEK TG.10
4460044530	3RX-PAIO GUANTI BOTTLE-TEK TG.11

### Guanti usa e getta in nitrile "GRIPLUS BLACK"



- Guanto monouso ambidestro in nitrile.
- Privo di talco e lattice.
- La superficie microruvida a diamante assicura una presa ottimale,
- Altissima resistenza a oli,grassi idrocarburi ed alcuni solventi.
- Forma anatomica con bordino antiarrotolamento.
- Sensibile e particolarmente resistente grazie allo spessore maggiorato
- Colore nero.
- Dispositivo classe III (Tipo B)

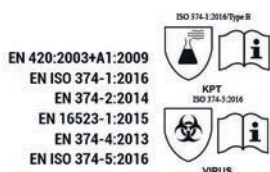

Codice	Descrizione	Taglia
4460042570	GRIPLUS BLACK 8	8M
4460042580	GRIPLUS BLACK 9	9L
4460042590	GRIPLUS BLACK 10	10XL
4460042600	GRIPLUS BLACK 11	11XXL

## Tuta in Poliestere lavabile



- Tuta in poliestere per verniciatura.
- Ideale per carrozzerie auto e industriali, cabine di verniciatura in genere.
- Prodotto traspirante e lavabile.
- Chiusura con cerniera.
- Colore blu
- DPI Categoria 1
- CE, EU 2016/425, EN1149-1:2006, DIN EN ISO 13688.2013

Codice	Descrizione	Taglia
4460044450	Tuta in poliestere lavabile	L
4460044460	Tuta in poliestere lavabile	XL
4460044470	Tuta in poliestere lavabile	XXL

## Linea vita temporanea 20 metri



- Linea vita temporanea costituita da un nastro in poliestere di larghezza 30 mm con cricchetto tensionatore, lunghezza massima utile 20 metri, con moschettoni di sicurezza in acciaio. Adatta ed omologata per l'utilizzo anche da parte di due persone contemporaneamente.
- Permette la realizzazione di una linea vita nei luoghi dove essa non è presente rispettando le normative. Utile per lavori con spostamenti in orizzontale su tetti o ponteggi.
- Testata ed approvata secondo la normativa EN 795/2012. Carico di rottura delle cuciture 25 kN minimo. Resistenza statica testata di 11 kN per 11 minuti. Pressione dinamica testata: 100 Kg di massa e 2 metri di caduta.
- Fornito in una apposita borsa per il trasporto e la conservazione. Peso: 3,45 Kg.

Codice	Desc.
4460027585	31142

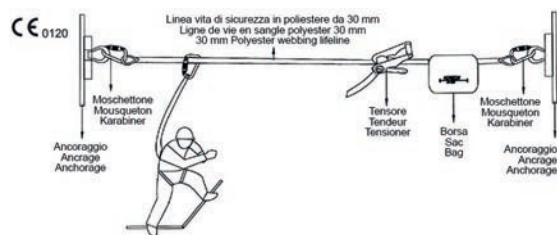

## SOSlight Meccanocar

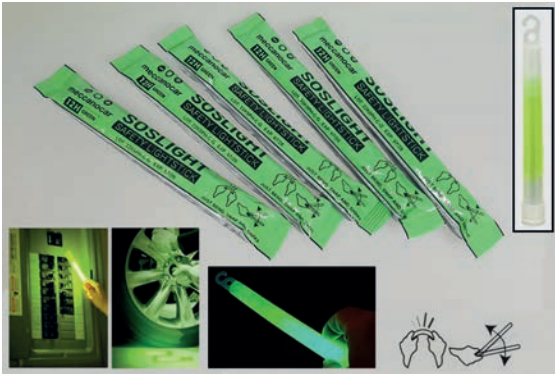

- Pratica bacchetta luminosa pronta all'uso da utilizzare in caso di necessità, in situazione di emergenza, per delimitare un pericolo oppure anche per illuminare una zona di lavoro.
- Sistema luminoso brevettato con formulazione di lunga durata fino a 12 ore. Emana una luce fredda a 360°, visibile fino a 1,5 km dalla bacchetta luminosa.
- Ogni SOSlight può essere conservato per anni in totale sicurezza e senza che le sue performance o i suoi componenti siano compromessi.
- Ogni SOSlight è dotato di un comodo gancio posto all'estremità superiore e da un magnete posto sulla base inferiore.
- Impermeabile (può essere immerso nei liquidi), galleggiante, atossico e non infiammabile, non si riscalda, non genera fiamme, no scintille o gas.
- Colore fluo

Codice	Descrizione	Dimensione mm	Peso
4460044540	SOSLIGHT MECCANOCAR	150 x ø18	2,4 g

## Tuta Tyvek EasySafe



- Tuta Tyvek®200 EasySafe di colore bianco con cuciture esterne rinforzate, polsini, caviglie e viso elasticizzati.
- Tuta con cappuccio, vita elasticizzata (cucita), pattina copricerniera e cuciture esterne gialle per identificazione visiva e differenziazione.
- Certificata secondo regolamento (UE) 2016/425
- Abbigliamento di protezione chimica, Categoria III, Tipo 5 (protezione da particelle fini) e 6 (protezione da piccoli schizzi di liquidi e spruzzi).
- Altamente resistente allo strappo e all'abrasione, possiede anche un'alto indice di idrorepellenza verso composti chimici.
- EN 1073-2 (garantisce la protezione contro la contaminazione radioattiva)
- Trattamento antistatico (EN 1149-1/5) - all'interno e all'esterno

Codice	Descrizione
4460044565	Tuta Tyvek EasySafe Tg.M
4460044570	Tuta Tyvek EasySafe Tg.L
4460044575	Tuta Tyvek EasySafe Tg.XL
4460044580	Tuta Tyvek EasySafe Tg.XXL



### Kit madreviti in plastica



- Valigetta compatibile con box cod. 2930100130
- Dimensioni valigetta: L310xP240xH50 mm

Codice	Descrizione
2930100070	11201 Kit madreviti in plastica

Parti di ricambio / Contenuto		
Codice	Desc.	Q.tà
2930000048	57113	25
2930000208	50494Z	25
2930000124	50178Z	25
2930101408	71103	25
2930007320	71259Z	25
2930000057	57254	25
2930111767	57142Z	25
2930000052	57102	25
2930109832	57203	25
2930002302	57259	25
2930101341	57302Z	25
2930110389	57284Z	25

### Kit rivetti in plastica



- Valigetta compatibile con box cod. 2930100130
- Dimensioni valigetta: L310xP240xH50 mm

Codice	Descrizione
2930100075	11202 Kit rivetti in plastica

Parti di ricambio / Contenuto		
Codice	Desc.	Q.tà
2930110443	71509	20
2930112233	50130T	20
2930112633	15551Z	20
2930111470	71469Z	20
2930110553	71508	20
2930004340	71398	20
2930004072	71178	20
2930110735	50288Z	20
2930111773	15105Z	20
2930112382	15151Z	20
2930004795	50349T	20
2930111782	55236Z	20

### Kit fissaggi modanatura



- Valigetta compatibile con box cod. 2930100130
- Dimensioni valigetta: L310xP240xH50 mm

Codice	Descrizione
2930100080	11203 - Kit fissaggio modanatura

Parti di ricambio / Contenuto		
Codice	Desc.	Q.tà
2930004055	55273Z	25
2930005095	71270Z	25
2930109979	71187	25
2930110036	71188	25
2930110757	55238Z	25
2930112631	55226Z	25
2930000338	50171T	25
2930112034	55186Z	25
2930112710	55147T	25
2930004575	55204T	25
2930112709	55136T	25
2930006405	55284	25



### Kit fermapannelli



- Valigetta compatibile con box cod. 2930100130
- Dimensioni valigetta: L310xP240xH50 mm

Codice	Descrizione
2930100085	11204 - Kit fermapannelli

Parti di ricambio / Contenuto		
Codice	Desc.	Q.tà
2930111795	50537	25
2930111642	50191T	25
2930101339	50495Z	25
2930000585	50235	25
2930111571	50206T	25
2930005000	50283Z	25
2930112639	50310	25
2930000214	58123Z	25
2930006435	55127Z	25
2930110435	50350T	25
2930006635	57227T	25
2930111851	71331Z	25

### Kit rivetti in plastica



DISEGNI TECNICI  
DESSINS TECHNIQUES  
TECHNICAL DRAWINGS

- Valigetta compatibile con box cod. 2930100130
- Dimensioni valigetta: L310xP240xH50 mm

Codice	Descrizione
2930100090	11206 -Kit rivetti in plastica

Parti di ricambio / Contenuto		
Codice	Desc.	Q.tà
2930000748	55261Z	25
2930006445	55156Z	25
2930004063	50360T	25
2930004068	50522Z	25
2930000565	50397	25
2930000559	55243	25
2930002175	55197	25
2930004300	50531Z	25
2930007210	71222	25
2930005030	55254Z	25
2930000455	50107Z	25
2930006285	50181Z	25

### Kit bottoni



DISEGNI TECNICI  
DESSINS TECHNIQUES  
TECHNICAL DRAWINGS

- Valigetta compatibile con box cod. 2930100130
- Dimensioni valigetta: L310xP240xH50 mm

Codice	Descrizione
2930100095	11207 - Kit bottoni

Parti di ricambio / Contenuto		
Codice	Desc.	Q.tà
2930000302	50111	25
2930000293	50116	25
2930005180	50177T	25
2930111892	50502Z	25
2930006215	50242	25
2930111730	50112Z	25
2930101233	50477	20
2930006260	50457	25
2930101180	50189	25
2930002059	50511Z	25
2930002410	50520	25
2930110591	50430Z	25



### Kit madreviti metallo

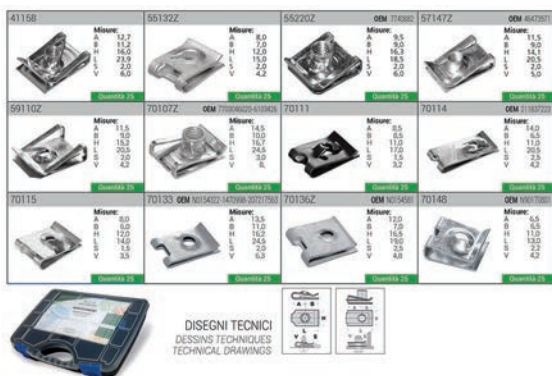

- Valigetta compatibile con box cod. 2930100130
- Dimensioni valigetta: L310xP240xH50 mm

Codice	Descrizione
2930100100	11209 - Kit madreviti metallo

Parti di ricambio / Contenuto			
Codice	Desc.	Q.tà	
2930100362	70133	25	
2930007030	70136Z	25	
2930112139	55132Z	25	
2930002035	70111	25	
2930000019	70115	25	
2930000020	70114	25	
2930000105	41158	25	
2930000832	55220Z	25	
2930000971	57147Z	25	
2930005805	70107Z	25	
2930000980	59110Z	25	
2930000068	70148	25	

### Kit bottoni



- Valigetta compatibile con box cod. 2930100130
- Dimensioni valigetta: L310xP240xH50 mm

Codice	Descrizione
2930100105	11221 - Kit bottoni

Parti di ricambio / Contenuto			
Codice	Desc.	Q.tà	
2930005660	50170S	25	
2930005665	50395T	25	
2930005760	70105T	25	
2930005655	50169S	25	
2930005750	57296Z	25	
2930005675	55224S	25	
2930005695	57214T	25	
2930112911	55153Z	25	
2930005680	55229T	25	
2930005770	71221Z	25	
2930005755	57313T	25	
2930005690	55274Z	25	

### Kit bottoni



- Valigetta compatibile con box cod. 2930100130
- Dimensioni valigetta: L310xP240xH50 mm

Codice	Descrizione
2930100110	11222 - Kit bottoni

Parti di ricambio / Contenuto			
Codice	Desc.	Q.tà	
2930006610	57106Z	25	
2930112631	55266Z	25	
2930111811	59106Z	25	
2930006415	55288	25	
2930111642	50191T	25	
2930006675	57346Z	25	
2930005800	15529Z	25	
2930005785	57161Z	25	
2930005670	55184Z	25	
2930112135	55226Z	25	
2930006615	57162Z	25	
2930006475	55270Z	25	



### Kit vetture europee



- Valigetta compatibile con box cod. 2930100130
- Dimensioni valigetta: L310xP240xH50 mm

Codice	Descrizione
2930100115	11223 - Kit vetture europee

Parti di ricambio / Contenuto		
Codice	Desc.	Q.tà
2930110376	50521Z	25
2930110345	58211Z	25
2930005000	50283Z	25
2930110265	57278Z	25
2930110316	58178Z	25
2930111620	55237	25
2930110443	71509	25
2930000279	57159Z	20
2930101233	50477	20
2930110082	50129Z	20
2930110553	71508	25

### Kit bottoni



- Valigetta compatibile con box cod. 2930100130
- Dimensioni valigetta: L310xP240xH50 mm

Codice	Descrizione
2930100120	11224 - Kit bottoni

Parti di ricambio / Contenuto		
Codice	Desc.	Q.tà
2930007295	71162T	25
2930007360	71171Z	25
2930007340	71494Z	25
2930007345	71519Z	25
2930112403	57104Z	20
2930006450	55196T	25
2930111650	71192Z	25
2930006605	57101Z	25
2930112441	71500Z	25
2930112913	55112T	25

### Kit bottoni



- Valigetta compatibile con box cod. 2930100130
- Dimensioni valigetta: L310xP240xH50 mm

Codice	Descrizione
2930100125	11226 - Kit bottoni

Parti di ricambio / Contenuto		
Codice	Desc.	Q.tà
2930007390	71483Z	25
2930006360	50196S	20
2930007355	71534Z	25
2930112712	57347Z	25
2930006810	58250Z	25
2930112713	72094	25
2930111762	71404	25
2930004425	71528	25
2930004320	71409	25
2930007395	71488Z	25

**Box vuoto per 4 valigette 29301**

- Box in materiale plastico con maniglia per il trasporto.
- Pratico alloggiamento per 4 valigette 29301.....
- Dimensioni: L335xP250xH280 mm
- Fornito vuoto

Codice	Descrizione
2930100130	Box vuoto per 4 valigette 29301

### 2930115491

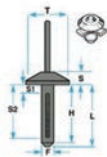

L: 27.00mm  
F: 5.00mm  
H: 22.00mm  
S: 2.00mm  
S1: 6.00mm  
S2: 18.00mm  
T: 12.00mm

- **Modelli / Locazioni**
- Vari modelli - Universale Rivestimenti e ripari

Codice	Desc.
2930115491	15491Z

### 2930115489

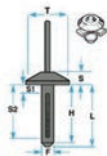
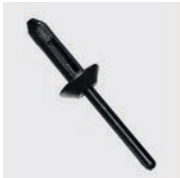

L: 22.00mm  
F: 5.00mm  
H: 16.00mm  
S: 3.50mm  
S1: 2.00mm  
S2: 12.00mm  
T: 12.00mm

- **Modelli / Locazioni**
- Vari modelli - Universale Rivestimenti e ripari

Codice	Desc.
2930115489	15489Z

### 2930115488

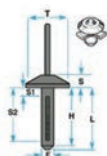

L: 19.00mm  
F: 5.00mm  
H: 15.00mm  
S: 2.00mm  
S1: 3.00mm  
S2: 13.00mm  
T: 9.00mm

- **Modelli / Locazioni**
- Vari modelli - Universale Rivestimenti e ripari

Codice	Desc.
2930115488	15488Z

### 2930115492

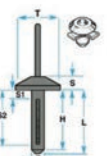

L: 30.00mm  
F: 6.50mm  
H: 25.00mm  
S: 2.50mm  
S1: 3.50mm  
S2: 21.00mm  
T: 13.00mm

- **Modelli / Locazioni**
- Vari modelli - Universale Rivestimenti e ripari

Codice	Desc.
2930115492	15492Z

### 2930115490

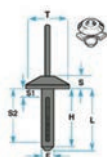

L: 22.00mm  
F: 5.00mm  
H: 17.00mm  
S: 2.00mm  
S1: 3.00mm  
S2: 13.00mm  
T: 12.00mm

- **Modelli / Locazioni**
- Vari modelli - Universale Rivestimenti e ripari

Codice	Desc.
2930115490	15490Z

### 2930115493

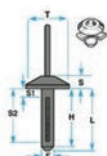

L: 20.00mm  
F: 6.50mm  
H: 15.00mm  
S: 2.50mm  
S1: 2.00mm  
S2: 12.00mm  
T: 17.00mm

- **Modelli / Locazioni**
- Vari modelli - Universale Rivestimenti e ripari

Codice	Desc.
2930115493	15493Z

### 2930006762



- **Modelli / Locazioni**
- Fiat 500 EV 20> Porta - Pannello
- **Ricambi originali OEM**
- Fiat 52170782

Codice	Descrizione
2930006762	57256S

### 2930007710



- **Modelli / Locazioni**
- Fiat Panda 12> Maniglia apriporta

Codice	Descrizione
2930007710	99233

### 2930112924

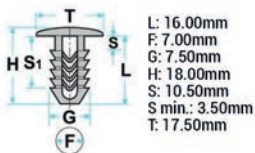

- **Modelli / Locazioni**
- Alfa Romeo Giulia 16>, Stelvio 17> Locari passaruota
- **Ricambi originali OEM**
- Alfa Romeo 50561982

Codice	Desc.
2930112924	50289S

### 2930112929

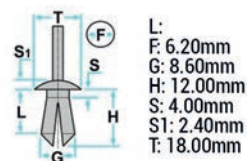

- **Modelli / Locazioni**
- Jeep Compass 17> Parafango
- **Ricambi originali OEM**
- Jeep K06508863AA

Codice	Desc.
2930112929	55221T

### 2930112918

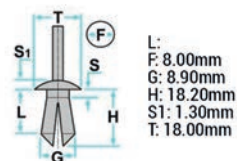

- **Modelli / Locazioni**
- Fiat Professional Ducato 16> Rivestimenti interni
- **Ricambi originali OEM**
- Fiat Professional 735669715

Codice	Desc.
2930112918	55172T

### 2930112920

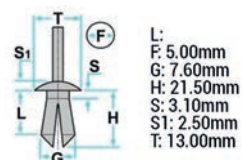

- **Modelli / Locazioni**
- Ducato 21> Modanature esterne
- **Ricambi originali OEM**
- Fiat Professional 1392506080

Codice	Desc.
2930112920	55218S

## 2930004100

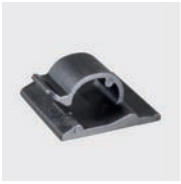

L:  
Ø max.: 8.00mm

- **Modelli / Locazioni**
- **Universale** Vari modelli - Universale Cablaggi - Vano abitacolo
- **Lancia** Vari modelli - Lancia Cablaggi - Vano abitacolo
- **Iveco** Vari modelli - Iveco Cablaggi - Vano abitacolo
- **Fiat** Vari modelli - Fiat Cablaggi - Vano abitacolo
- **Alfa Romeo**
- Vari modelli - Alfa Romeo Cablaggi - Vano abitacolo
- Giulia 16>, Stelvio 17> Locari passaruota
- **Jeep** Renegade 14> Locari passaruota
- **Ricambi originali OEM**
- Jeep 51865825

Codice	Desc.
2930004100	58234

## 2930112923

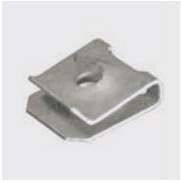

- **Modelli / Locazioni**
- **Fiat** 500 X 15> Paraurti anteriore
- **Alfa Romeo**
- Giulia 16>, Stelvio 17> Paraurti anteriore
- Giulia 16> Ripari
- **Jeep** Renegade 14> Paraurti anteriore
- **Ricambi originali OEM**
- Fiat 50544629
- Alfa Romeo 50544629
- Jeep 50544629

Codice	Desc.
2930112923	57277T

## 2930112916



dxL  
6x20 mm

- Modelli / Locazioni
- Fiat Vari modelli - Fiat Varie applicazioni

Codice	Desc.
2930112916	99161

**2930006372**

- **Modelli / Locazioni**
- **Volkswagen** Crafter 06> Modanature esterne
- **Mercedes** Sprinter 06> Modanature esterne
- **Ricambi originali OEM**
- Volkswagen 2E1867289C
- Mercedes A0029918570

Codice	Desc.
2930006372	50445T

**2930006758**

- **Modelli / Locazioni**
- **Volkswagen** Amarok 2010 >, Golf Plus, Passat 2006 >, Polo 10>, Scirocco 2009 >, Tiguan 2008 >, Touran 2006 >, Up 12> Rivestimenti interni

Codice	Descrizione
2930006758	57237T

**2930005894**

- **Modelli / Locazioni**
- Vari modelli - Volkswagen Cablaggi - Vano motore

Codice	Descrizione
2930005894	15423Z

**2930005892**

- **Modelli / Locazioni**
- **Volkswagen** Golf 8 20>, ID.3 20>, ID.4 21> Cablaggi - Vano abitacolo
- **Ricambi originali OEM**
- Volkswagen 5M0971838

Codice	Descrizione
2930005892	15165Z

**2930006764**

- **Modelli / Locazioni**
- **Volkswagen** Golf 7, T-Cross 19> Paraurti anteriore, Paraurti posteriore
- **Ricambi originali OEM**
- Volkswagen WHT005263

Codice	Descrizione
2930006764	57265Z

**2930006766**

- **Modelli / Locazioni**
- **Audi** A3 20> Cablaggi - Vano motore
- **Ricambi originali OEM**
- Volkswagen 1K0971843B

Codice	Descrizione
2930006766	57297T

**2930006162**



- **Modelli / Locazioni**
- **Volkswagen T-Roc 17>** Paraurti anteriore

Codice	Descrizione
2930006162	41155Z

**2930006374**

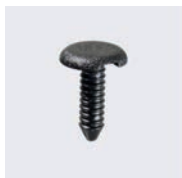

- **Modelli / Locazioni**
- **Volkswagen T-Cross 19>** Locari passaruota
- **Ricambi originali OEM**
- Volkswagen 6Q0867333

Codice	Descrizione
2930006374	50328S

**2930006178**



- **Modelli / Locazioni**
- **Volkswagen T-Roc 17>**, **T-Cross 19>**, **Tiguan 16>**, **ID.3 20>**, **ID.4 21>** Paraurti anteriore
- **Cupra Formentor 20>** Paraurti anteriore
- **Ricambi originali OEM**
- Volkswagen N90974701
- Cupra N90974701

Codice	Descrizione
2930006178	41293Z

**2930006164**



- **Modelli / Locazioni**
- **Volkswagen ID.3 20>**, **ID.4 21>** Locari passaruota
- **Ricambi originali OEM**
- Volkswagen N90959101

Codice	Descrizione
2930006164	41240Z

**2930006166**



- **Modelli / Locazioni**
- **Volkswagen Golf 03>**, **Polo 02>** Ripari sottomotore
- **Seat Ibiza 98>**, **Leon 00>** Ripari sottomotore
- **Ricambi originali OEM**
- Volkswagen N10327101
- Seat N10327101

Codice	Descrizione
2930006166	41243T

**2930112925**



- **Modelli / Locazioni**
- **Volkswagen T-Roc 17>**, **Taigo 22>** Modanature sottoporta
- **Golf 8 20>** Fiancata - Sottoporta / Batticalcagno
- **Ricambi originali OEM**
- Volkswagen WHT008801

Codice	Desc.
2930112925	50440S



**2930112922**

- **Modelli / Locazioni**
- **Volkswagen** Tiguan 18> Porta - Guarnizione
- **Audi** Q5 05> Porta - Guarnizione
- **Ricambi originali OEM**
- Volkswagen 4L0837485
- Audi 4L0837485

Codice	Desc.
2930112922	50405S

**2930112915**

- **Modelli / Locazioni**
- T-Cross 19> Locari passaruota
- **Ricambi originali OEM**
- Volkswagen 5G0867334

Codice	Desc.
2930112915	50431Z

**2930112919**

- **Modelli / Locazioni**
- T-Cross 19>, Passat 21>, Golf 8 20>, ID.5 22>, ID.4 21>, ID.3 20>, T-Roc 17>, Taigo 22> Paraurti anteriore
- Tarraco 19> Paraurti anteriore
- Tarraco 19>, e-Mii 20> Locari passaruota
- Tarraco 19>, Leon 20>, e-Mii 20> Cofano motore
- Tarraco 19> Modanature esterne
- **Skoda**
- Kodiaq 17> Modanature esterne
- Kamiq 19>, Kodiaq 17> Paraurti posteriore, Parafango
- Kamiq 19> Locari passaruota
- **Audi**
- A4 21>, A5 21>, Q2 17>, Q3 15> Locari passaruota
- A4 21>, A5 21> Paraurti anteriore
- **Cupra**
- Born 22> Paraurti anteriore, Paraurti posteriore, Locari passaruota, Cofano motore, Modanature esterne
- Formentor 20>, Leon Cupra 20> Cofano motore
- **Ricambi originali OEM**
- Volkswagen WHT004694
- Skoda WHT004694
- Seat WHT004694
- Audi WHT004694
- Cupra WHT004694

Codice	Desc.
2930112919	55135S

## 2930006372



- **Modelli / Locazioni**
- **Volkswagen** Crafter 06> Modanature esterne
- **Mercedes** Sprinter 06> Modanature esterne
- **Ricambi originali OEM**
- Volkswagen 2E1867289C
- Mercedes A0029918570

Codice	Desc.
2930006372	50445T

## 2930007052



- **Modelli / Locazioni**
- **Mercedes** Classe A 12-18, Classe B 11-18 Porta - Pannello
- **Ricambi originali OEM**
- Mercedes A0009910498

Codice	Descrizione
2930007052	70134T

**2930005886**

- **Modelli / Locazioni**
- **Bmw X5 12>** Modanature esterne
- **Ricambi originali OEM**
- Bmw 07147321144

Codice	Desc.
2930005886	15539Z

**2930005888**

- **Modelli / Locazioni**
- **Bmw X1 14>, X4 13>** Modanature esterne
- **Ricambi originali OEM**
- Bmw 51777171004

Codice	Desc.
2930005888	15593Z

**2930005887**

- **Modelli / Locazioni**
- **Bmw X5 12>** Locari passaruota
- **Ricambi originali OEM**
- Bmw 07147293278

Codice	Desc.
2930005887	15542Z

**2930006168**

- **Modelli / Locazioni**
- **Bmw** Tutti i modelli - BMW Varie applicazioni
- **Ricambi originali OEM**
- Bmw 12521437136

Codice	Descrizione
2930006168	41267T

**2930006170**

- **Modelli / Locazioni**
- **Bmw** Tutti i modelli - BMW Varie applicazioni
- **Ricambi originali OEM**
- Bmw 07147547239

Codice	Descrizione
2930006170	41268T

**2930006172**

- **Modelli / Locazioni**
- **Bmw** Tutti i modelli - BMW Varie applicazioni
- **Ricambi originali OEM**
- Bmw 07129904144

Codice	Descrizione
2930006172	41271T

**2930006174**

- **Modelli / Locazioni**
- **Bmw** Tutti i modelli - BMW Varie applicazioni
- **Ricambi originali OEM**
- Bmw 07129901645

Codice	Descrizione
2930006174	41273T

## 2930006176



- **Modelli / Locazioni**
- **Bmw** Serie 1 10>, Serie 2 16>, Serie 3 10>, Serie 4 13>, i3 13>, i8 13>, X1 17>, X2 16>, X5 17> Porta - Pannello
- **Mini** F56 12>, F55 13> Porta - Pannello
- **Ricambi originali OEM**
- Bmw 07147265039
- Mini 07147265039

Codice	Descrizione
2930006176	41280T

## 2930112926

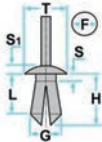

L: 7.50mm  
 F: 7.90mm  
 G: 9.00mm  
 H: 12.60mm  
 S1: 1.90mm  
 T: 15.40mm

- **Modelli / Locazioni**
- **Bmw** Serie 1 11-19, Serie 3 01-14, Serie 5 03-10 Rivestimenti interni - vano bagaglio
- **Ricambi originali OEM**
- Bmw 51498237075

Codice	Desc.
2930112926	55230T

**2930006752**

- **Modelli / Locazioni**
- **Ford**
- Transit 14> Modanature esterne
- Ecosport 13> Portellone
- **Ricambi originali OEM**
- Ford 5255437

Codice	Desc.
2930006752	57107T

## 2930006756



- **Modelli / Locazioni**
- **Renault** Megane 4 16>, Captur (J87) 16-21 Porta - Pannello
- **Peugeot** 208 (P121A) 19>, 308 (P5) 21>, 3008 (P84E) 16> Porta - Pannello
- **Opel** Vivaro Porta - Pannello
- **Citroën**
- C5 Aircross17> Parabrezza
- C3 (B618) 16>, C4 (C41) 20> Porta - Pannello
- **Ricambi originali OEM**
- Renault 7703081232
- Peugeot 8794ZA
- Opel 3643716
- Citroën 8794ZA

Codice	Descrizione
2930006756	57226Z

**2930006530**

- **Modelli / Locazioni**
- **Citroën** C3 Aircross 17> Parafango
- **Ricambi originali OEM**
- Citroën YQ00114080

Codice	Desc.
2930006530	55108T

**2930007654**

- **Modelli / Locazioni**
- **Peugeot** 5008 (P87E) 17> Modanature esterne
- **Ricambi originali OEM**
- Peugeot 1638191680

Codice	Desc.
2930007654	57344T

**2939996540**

- **Modelli / Locazioni**
- **Peugeot** 3008 (P84) Parafango
- **Ricambi originali OEM**
- Citroën YQ00155180

Codice	Desc.
2930006540	55201T

**2930006535**

- **Modelli / Locazioni**
- **Citroën** C3 Aircross 17> Parafango

Codice	Desc.
2930006535	55268T

**2930006768**

- **Modelli / Locazioni**
- **Peugeot** Expert 4 (K0) Modanature esterne
- **Citroën** C4 Cactus, Jumpy IV (K0) Modanature esterne
- **Ricambi originali OEM**
- Peugeot 1613487080 1613487080
- Citroën 1613487080

Codice	Descrizione
2930006768	57311T

**2930006756**

- **Modelli / Locazioni**
- **Renault** Megane 4 16>, Captur (J87) 16-21 Porta - Pannello
- **Peugeot** 208 (P121A) 19>, 308 (P5) 21>, 3008 (P84E) 16> Porta - Pannello
- **Opel** Vivaro Porta - Pannello
- **Citroën**
- C5 Aircross17> Parabrezza
- C3 (B618) 16>, C4 (C41) 20> Porta - Pannello
- **Ricambi originali OEM**
- Renault 7703081232
- Peugeot 8794ZA
- Opel 3643716
- Citroën 8794ZA

Codice	Descrizione
2930006756	57226Z

### 2930006160



- **Modelli / Locazioni**
- **Renault** Vari modelli - Renault Paraurti anteriore

Codice	Desc.
2930006160	41272T

### 2930006770



- **Modelli / Locazioni**
- **Renault** Clio 12> Modanature esterne, Porta - Pannello
- **Ricambi originali OEM**
- Renault 217466371R

Codice	Descrizione
2930006770	57341S

### 2930006756

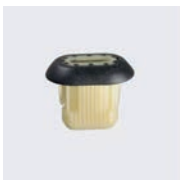

- **Modelli / Locazioni**
- **Renault** Megane 4 16>, Captur (J87) 16-21 Porta - Pannello
- **Peugeot** 208 (P121A) 19>, 308 (P5) 21>, 3008 (P84E) 16> Porta - Pannello
- **Opel** Vivaro Porta - Pannello
- **Citroën**
- C5 Aircross17> Parabrezza
- C3 (B618) 16>, C4 (C41) 20> Porta - Pannello
- **Ricambi originali OEM**
- Renault 7703081232
- Peugeot 8794ZA
- Opel 3643716
- Citroën 8794ZA

Codice	Descrizione
2930006756	57226Z



**2930005890**

- **Modelli / Locazioni**
- Undefined Cablaggi - Vano abitacolo, Cablaggi - Vano motore
- **Ricambi originali OEM**
- Nissan 24225C9901

Codice	Descrizione
2930005890	15145T

### 2930112921

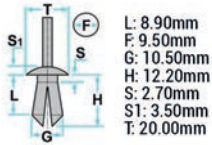

L: 8.90mm  
F: 9.50mm  
G: 10.50mm  
H: 12.20mm  
S: 2.70mm  
S1: 3.50mm  
T: 20.00mm

- **Modelli / Locazioni**
- **Toyota** Rav4 20> Ripari
- **Ricambi originali OEM**
- Toyota 9046710216

Codice	Desc.
2930112921	55227S

### 2930112927



- **Modelli / Locazioni**
- **Toyota** CH-R 16> Paraurti posteriore
- **Ricambi originali OEM**
- Toyota 9018906235

Codice	Desc.
2930112927	55161S

### 2930112917



- **Modelli / Locazioni**
- **Toyota** Corolla 19> Parafango
- **Ricambi originali OEM**
- Toyota 5387933030

Codice	Desc.
2930112917	15452T

### 2930112928



- **Modelli / Locazioni**
- **Toyota** Corolla 19> Parafango
- **Ricambi originali OEM**
- Toyota 4774933030

Codice	Desc.
2930112928	15458T

**2930006542**

- **Modelli / Locazioni**
- **Hyundai i10 13>** Modanature esterne
- **Ricambi originali OEM**
- Hyundai 87758B9010

Codice	Descrizione
2930006542	55256T

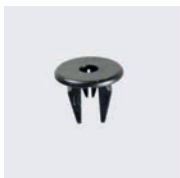
**2930006760**

- **Modelli / Locazioni**
- **Hyundai i10 13>, i20 14>** Locari passaruota
- **Ricambi originali OEM**
- Hyundai 86848C8000

Codice	Descrizione
2930006760	57242S

### Spazzole Tergicristallo Truck



- Spazzole tergisristallo con struttura portante in acciaio.
- Indicate per veicoli industriali e da cava.
- Settore di utilizzo: autotrasportatori, flotte, officine, carrozzerie V.I., autosaloni e stazioni di servizio.
- Gomma tergente di ottima qualità.

Codice	Desc.	Misura mm /"
2980002900	TR550	550/22
2980002910	TR600	600/24
2980002920	TR650	650/26
2980002930	TR700	700/28

### Spazzole Tergicristallo Truck con spruzzatore



- Spazzole tergisristallo con struttura portante in acciaio.
- Con spruzzatore.
- Indicate per veicoli industriali e da cava.
- Settore di utilizzo: autotrasportatori, flotte, officine, carrozzerie V.I., autosaloni e stazioni di servizio.
- Gomma tergente di ottima qualità.

Codice	Desc.	Misura mm /"
2980002950	TRW550	550/22
2980002960	TRW600	600/24
2980002970	TRW650	650/26
2980002980	TRW700	700/28

### Spazzole Tergicristallo BUS



- Spazzole tergisristallo con struttura portante in acciaio, misura esterna 20mm e interna 12mm nel punto di inserimento del perno.
- Perno diametro 8 mm
- Indicate per compagnie di viaggi, autolinee pubbliche e private, carrozzerie concessionari e stazioni di servizio.
- Gomma tergente di ottima qualità.

Codice	Desc.	Misura mm /"
2980003000	NT0907/32	800/32
2980003010	NT0907/36	900/36
2980003020	NT0907/40	1000/40

## Kit Riparagomme auto M-L



- Pratico kit riparagomme per auto di piccola e media cilindrata.
- Indicato per pneumatici di raggio 15-16 e 17
- Prodotto utilizzato in primo impianto per la sua sicurezza e semplicità d'uso in quanto **NON RICHIEDE LO SMONTAGGIO DEL VALVOLINO.**
- La speciale formulazione del liquido sigillante, rimovibile con acqua, non influisce sulla funzionalità del sistema **TPMS**
- Compressore con alimentazione 12V, spina accendisigari, potenza 10A
- Dimensioni: 205x155x85mm
- Liquido di ricambio cod.3970016180-VT300SP

Codice	Desc.	Contenuto
3970016170	MC300	Kit completo

## Liquido di ricambio per MC300



- Liquido di ricambio per kit riparagomme 3970016170
- Capacità liquido 300 ml
- Dimensioni flacone: 70x70x160mm

Codice	Desc.
3970016180	VT300SP

## Kit Riparagomme auto XL-SUV



- Pratico kit riparagomme per auto di grossa cilindrata e SUV
- Indicato per pneumatici di raggio 17-18-19 e 20
- Prodotto utilizzato in primo impianto per la sua sicurezza e semplicità d'uso in quanto **NON RICHIEDE LO SMONTAGGIO DEL VALVOLINO.**
- La speciale formulazione del liquido sigillante, rimovibile con acqua, non influisce sulla funzionalità del sistema **TPMS**
- Compressore con alimentazione 12V, spina accendisigari, potenza 10A
- Dimensioni: 250x150x70mm
- Liquido di ricambio cod.3970016200-VT450SP

Codice	Desc.	Contenuto
3970016190	MC450	Kit completo

## Liquido di ricambio per MC450



- Liquido di ricambio per kit riparagomme 3970016190
- Capacità liquido 450ml
- Dimensioni flacone: 85x85x135mm

Codice	Desc.
3970016200	VT450SP

## Kit Riparagomme Furgoni



- Pratico kit riparagomme per caravan, camper e furgoni
- Indicato per pneumatici di raggio 19 - 20 - 21 - 22 e 23
- Prodotto utilizzato in primo impianto per la sua sicurezza e semplicità d'uso in quanto **NON RICHIEDE LO SMONTAGGIO DEL VALVOLINO.**
- La speciale formulazione del liquido sigillante, rimovibile con acqua, non influisce sulla funzionalità del sistema **TPMS**
- Potente compressore da 12V-15A dotato di cavi lunghezza 8 metri per poter arrivare alle ruote posteriori dei furgoni
- Connessione direttamente sui poli della batteria con le pinze montate sul cavo.
- Dimensioni: 280x170x100mm
- Liquido di ricambio cod.3970016220-VT620SP

Codice	Desc.	Contenuto
3970016210	MC620	Kit completo

## Liquido di ricambio per MC620



- Liquido di ricambio per kit riparagomme 3970016210
- Capacità liquido 620 ml
- Dimensioni flacone: 85x85x160mm

Codice	Desc.
3970016220	VT620SP

## Liquido Universale per kit riparagomme



- Ricambio conforme all'originale per vetture delle seguenti case automobilistiche: Audi, BMW, Citroen, Chevrolet, Daewoo, Fiat, Ford, Hunday, Kia, Mazda, Mercedes-Benz, Mtsubishi, Nissan, Opel, Peugeot, Renault, Saab, Seat, Skoda, Subaru, Suzuki, Toyota, Volvo, Volkswagen.
- **ATTENZIONE:** la compatibilità riguarda il liquido sigillante, il modello di bottiglia e di attacco deve essere verificato tramite confronto con la dotazione di serie.
- Questo flacone deve essere tenuto in vettura e non capovolto, può essere adattato a tutti i tipi di kit di riparagomme semplicemente collegando il tubo.
- Dimensioni: 85x85x135mm
- Capacità liquido 450ml

Codice	Desc.
3970016230	65-005

## Calze da neve



- Calze da neve in poliestere riciclato che avvolgono completamente lo pneumatico.
- Si consiglia l'utilizzo solamente per brevi tratti stradali o quando si avverte una perdita di trazione. L'esclusiva struttura in tessuto penetra il film d'acqua scivoloso, grazie alle sue fibre che oltrepassano questo strato, conferendo nuovamente trazione al veicolo.
- La calza SnowGecko, ricoprendo anche il cerchio della gomma, evita l'accumularsi di neve all'interno del cerchio, riducendo al minimo il rischio di bloccaggi improvvisi durante la marcia, non intralcia il rotolamento della gomma ed evita improvvise fuoriuscite della calza dalla gomma stessa.
- Certificate secondo la nuova norma europea EN16662-1:2020. Omologate dalle principali case automobilistiche e secondo la norma specifica per le calze da neve ONORM V5121.
- Tale omologazione europea sostituisce la precedente e parifica le catene da neve in metallo ed i dispositivi antiscivolo in tessuto. Unica eccezione rimane l'Austria, dove si fa ancora riferimento alla vecchia norma V5117 ormai superata.
- Compatibili con tutti i sistemi elettronici di sicurezza ed aiuto alla guida (ABS, ESP, ecc.) e con tutte le tipologie di cerchi in lega, anche quando le catene metalliche sono vietate.
- Leggere, facili da riporre, riutilizzabili e lavabili anche in lavatrice fino a 40°C.
- Range di ri-utilizzo maggiore rispetto alle catene; autocentrante, veloce da installare e facile da rimuovere. Testate per durare più di 100 km.
- Per le rivendite si consiglia un assortimento di calze che rispecchi le percentuali di vendita per misura suggerite in tabella.
- Per gli utilizzatori si consiglia di verificare sul sito [www.snowgecko.com](http://www.snowgecko.com) la misura di calze corrispondente e necessaria ai vostri pneumatici.
- Possibilità di fornire apposito espositore da rivendita cod. 4700003930 o utile supporto porta-gomma in plastica cod. 4700003935.

Codice	Taglia	Percentuali di vendita
4680002200	S	4%
4680002205	M	12%
4680002210	L	20%
4680002215	XL	18%
4680002220	2XL	19%
4680002225	3XL	14%
4680002230	4XL	13%

## Espositore SnowGecko 9 -18 calze



- Espositore in cartone resistente in grado di contenere da 9 a 18 confezioni di calze da neve.
- Misure: H1700 x L480 x P650 mm

Codice	Descrizione
4700003930	Espositore SnowGecko 9 -18 calze

### Set bussole per dadi ruota Tesla



- Set composto da 5 bussole
- Indispensabili per lo smontaggio dei bulloni delle ruote
- Indicate per modelli Tesla 3, S e X
- Impronte Tesla A,B,C,D,E.
- Esagono di manovra 21 mm.
- Contenute in valigetta plastica
- **NON UTILIZZABILI CON AVVITATORI AD IMPULSI**

Codice	Descrizione
4430079900	Set bussole dadi ruota Tesla

### Pinza cappucci dadi ruota



- Pinza specifica per rimuovere i cappucci in plastica dei dadi delle ruote delle autovetture.
- Particolarmente indicata per i cechi in lega.

Codice	Descrizione
3970016240	Pinza cappucci dadi ruota



## Supporto porta-gomma



- Materiale: plastica
- Dimensioni: L340xH130xP230 (aggiustabile con range da 145 a 285 mm)

Codice	Descrizione
4700003935	Supporto porta-gomma



## Battitoio per spotter M14



- Battitoio in acciaio per macchine spotter, con attacco cilindrico di diametro 10 mm ed attacco filettato per accessori M14. Peso della massa battente 1,7 Kg.
- Fusto in ottone per la migliore trasmissione della corrente di saldatura, massa battente in acciaio zincato. Lunghezza totale 330 mm, diametro dell'impugnatura 45 mm.

Codice	Desc.
4020017320	13734

## Punta di ricambio per spotter

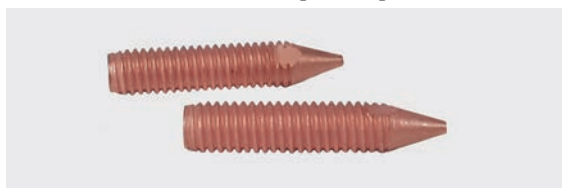

- Punta filettata di ricambio per spotter, di diametro 8 mm. Lunghezza totale 38 mm.

Codice	Desc.
4020017510	17743

## Elettrodo per rondella a 3 punte

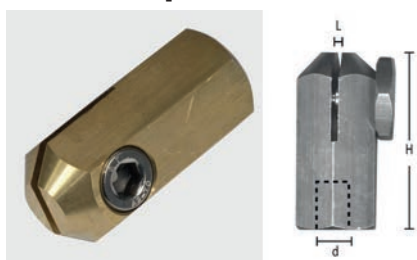

- Elettrodo per rondella a 3 punte.

Codice	Desc.	H mm	L mm	Ø d mm
4020016350	13390	60	3	13

## Rondella a 3 punte



- La sostituzione della punta di utilizzo tramite la rotazione della rondella permette di aumentarne la vita utile.
- In acciaio ramato.

Codice	Desc.	Ø Foro mm	S mm	H mm	B mm
4020016100	13340	10	2	50	5

## Elettrodo per rondelle asolate



- Elettrodo per spotter per la saldatura delle rondelle asolate. Attacco cilindrico per pistola, di diametro 10 mm. Lunghezza dell'elettrodo 48 mm, lunghezza totale 70 mm.

Codice	Desc.
4020016400	13400

### Rondella asolata diritta

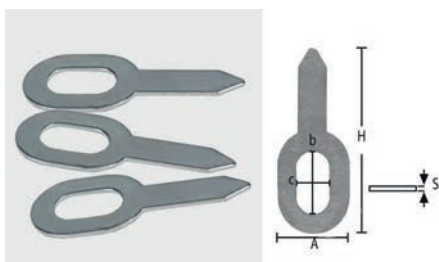

- L'utilizzo di rondelle asolate permette l'esecuzione di un tiraggio in molteplici punti di attacco.
- Realizzate in acciaio zincato.

Codice	Desc.	Foro b x c	S mm	H mm	A mm
4020016150	13350	17x10	1,2	55	22

### Rondella asolata piegata

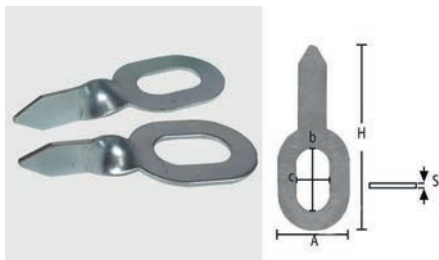

- Rondelle asolate con estremità ripiegata. Realizzate in acciaio, permettono, insieme al modello dritto, di realizzare tiraggi in ogni possibile situazione di raddrizzatura.
- Realizzate in acciaio zincato.

Codice	Desc.	Foro b x c	S mm	H mm	A mm
4020016160	13351	17x10 mm	1,2	55	22

### Spine in acciaio ramate



- Spine in acciaio per saldatura e tiraggio con macchine spotter. Diametri di 2,0 e 2,5 mm, lunghezza 50 mm. Realizzate in acciaio con ramatura superficiale.

Codice	Desc.	Ø mm	Lungh. mm
4020016000	13320	2,0	50
4020016010	13321	2,5	50

### Elettrodo cavo M4 per spine

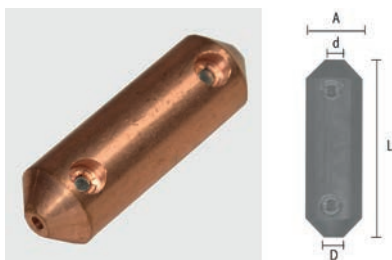

- Elettrodo specifico per la saldatura delle spine ramate di diametro 2,0 e 2,5 mm. Filettatura femmina interna M4 per il fissaggio sulla macchina spotter.

Codice	Desc.	A mm	L mm	Ø d mm	Ø D mm
4020016200	13360	16	50	3	M4

### Fili ondulati per spotter

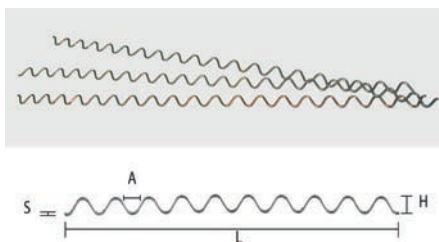

- Fili di acciaio ondulato per la saldatura con macchine spotter sulle parti da raddrizzare. Costruiti in acciaio con ramatura superficiale anticorrosione. Disponibili nei diametri 2 e 3 mm.

Codice	Desc.	L mm	A mm	H mm	S mm
4020016050	13330	345	16	10	2
4020016060	13331	345	16	10	3

## Elettrodo per filo ondulato

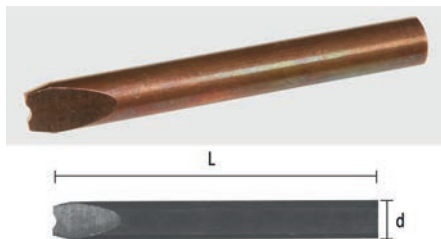

- Elettrodo speciale per filo ondulato.

Codice	Desc.	Ø d mm	L mm
4020016250	13370	10	80

## Sostegno magnetico per filo ondulato

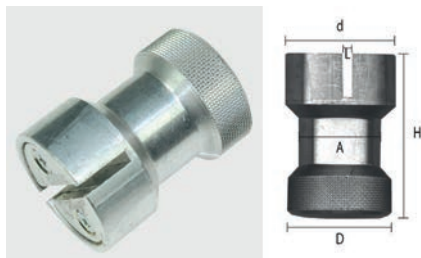

- Sostegno magnetico studiato appositamente per mantenere in posizione i fili ondulati, di qualsiasi diametro, durante le operazioni di saldatura. Costruito in alluminio con potente magnete al suo interno.

Codice	Desc.	H mm	Ø d mm	Ø D mm	Ø A mm	L mm
4020016300	13380	42	30	28	22	3,5

## Prigionieri filettati in acciaio ramato M4



- Prigionieri filettati M4, lunghezza 16 mm, in acciaio con ramatura superficiale anticorrosione. Si utilizzano saldandoli con macchine spotter e avvitandoci sopra gli stessi anelli utilizzati anche per i prigionieri filettati in alluminio/silicio o alluminio/magnesio.

Codice	Desc.	Dimensioni mm
4020017550	17747	M4x16

## Elettrodo per saldatura prigionieri filettati M4



- Elettrodo specifico per la saldatura, con macchine spotter, dei prigionieri filettati M4, sia in acciaio sia in alluminio. Attacco su pistola cilindrico di diametro 10 mm.

Codice	Desc.
4020017560	17748

## Elettrodo di massa a saldare

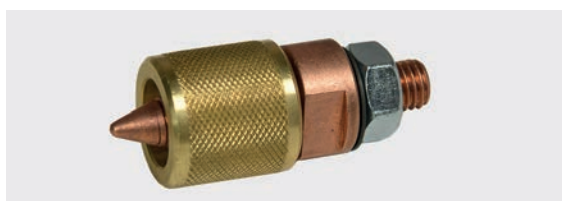

- Elettrodo di massa di ricambio per macchine spotter. Modello a saldare con punta in acciaio ramata e fissaggio tramite dado.

Codice	Desc.
4020017570	17749

## Elettrodo di massa magnetico diametro 90 mm



- Elettrodo di massa per macchine spotter a funzionamento magnetico, fissaggio del cavo tramite dado, da applicare esclusivamente su parti in acciaio nudo.

Codice	Desc.
4020017580	17750

## Prigionieri filettati per alluminio/silicio



- Prigionieri filettati per il tiraggio di lamierati e profili o parti scatolate in lega alluminio-silicio (AlSi). Utilizzabili con tutte le macchine spotter per alluminio presenti sul mercato.
- Indicati per l'utilizzo in tutte le carrozzerie per la riparazione degli automezzi e di tutte le parti in lega leggera usate nelle trasformazioni: centinature, cassonature, allestimenti frigo, sponde, ecc.
- Dimensioni: filettatura M4 X 15 mm. Utilizzabili con le nostre rondelle asolate filettate in acciaio codice 402 00 17080-13718.

Codice	Desc.	Dimensioni mm
4020017060	13716	M4 X 15

## Prigionieri filettati per alluminio/magnesio



- Prigionieri filettati per il tiraggio di lamierati e profili o parti scatolate in lega alluminio-magnesio (AlMg3). Utilizzabili con tutte le macchine spotter per alluminio presenti sul mercato.
- Indicati per l'utilizzo in tutte le carrozzerie per la riparazione degli automezzi e di tutte le parti in lega leggera usate nelle trasformazioni: centinature, cassonature, allestimenti frigo, sponde, ecc.
- Dimensioni: filettatura M4 X 15 mm. Utilizzabili con le nostre rondelle asolate filettate in acciaio codice 402 00 17080-13718.

Codice	Desc.	Dimensioni mm
4020017070	13717	M4 X 15

## Rondelle asolate per prigionieri M4



- Golfari filettati in acciaio per il tiraggio dei lamierati in unione con i nostri prigionieri per leghe d'alluminio, codici 402 00 17060-13716 e 402 00 17070-13717.
- Indicati per l'utilizzo in tutte le carrozzerie per la riparazione degli automezzi e di tutte le parti in lega leggera usate nelle trasformazioni: centinature, cassonature, allestimenti frigo, sponde, ecc.
- Dimensioni: filettatura M4.

Codice	Desc.	Dimensioni mm
4020017080	13718	M4

## Maschera Optoelettronica Meccanocar Alien



- Maschera optoelettronica a cella ad oscuramento automatico con grado regolabile e con continuità da 9 a 13 DIN.
- Perfettamente impermeabile ai fluidi, ai fumi di saldatura, polveri e sudore. Resistente agli urti.
- Grado di protezione a riposo DIN 3, oscuramento nel tempo di circa 0.5 millisecondi regolabile dall'esterno tramite potenziometro.
- Dotata di regolazione del tempo di schiarimento.
- Massima libertà di movimento anche nelle lavorazioni molto impegnative.
- Rispondente alle norme DIN - CE.

Codice	Descrizione	Misura
4020015100	13311-maschera optoeel. mecc Alien	-
4020001460	Vetro di protezione esterno x 13311	Struttura bombata
4020002620	Vetro di protezione interno x 13310-13311	46x110mm

## Vetro di protezione esterno per maschere optoelettroniche



- Vetro di protezione esterno per maschere optoelettroniche, realizzato in policarbonato
- Misura 90x110mm

Codice	Descrizione	Misure
4020002610	Vetro di protezione esterno x 13310	90x110 mm

